



KK Ыдыс жуғыш машина
RU Посудомоечная машина
UK Посудомийна машина

Қолдану туралы нұсқаулары 2
Инструкция по эксплуатации 27
Інструкція 54



МАЗМҰНЫ

1. ҚАУІПСІЗДІК АҚПАРАТЫ.....	3
2. ҚАУІПСІЗДІК НҰСҚАУЛАРЫ.....	4
3. БҰЙЫМ СИПАТТАМАСЫ.....	6
4. БАСҚАРУ ПАНЕЛІ.....	7
5. БАҒДАРЛАМАЛАР.....	7
6. ПАРАМЕТРЛЕР.....	9
7. ОПЦИЯЛАР.....	13
8. ЕҢ АЛҒАШ ПАЙДАЛАНУ АЛДЫНДА.....	14
9. ӘРКҮНДІК ҚОЛДАНУ.....	15
10. АҚЫЛ-КЕҢЕС.....	17
11. КҮТУ МЕНЕН ТАЗАЛАУ.....	19
12. АҚАУЛЫҚТЫ ТҮЗЕТУ.....	21
13. ТЕХНИКАЛЫҚ АҚПАРАТ.....	25

СІЗ ОЙЫМЫЗДА БОЛДЫҢЫЗ

Electrolux құрылғысын сатып алғаныңызға рахмет. Сіз ондаған жылдар бойғы кәсіби тәжірибе мен инновацияға сүйеніп жасалған құрылғыны таңдадыңыз. Тапқырлықтың туындысы болған, көз тартарлық бұл құрылғыны жасау барысында сіз ойымызда болдыңыз. Сондықтан, қолданған сайын тамаша нәтижеге қол жеткізе алатыныңызға сенімді болыңыз.

Electrolux әлеміне қош келдіңіз.

Біздің веб-сайтқа барып келесіні қараңыз:



Пайдалану туралы ақпарат, кітапша, ақаулықты түзету, қызмет ақпаратын мына жерден алыңыз:

www.electrolux.com/webselfservice



Сізге барынша жақсы қызмет көрсету үшін өніміңізді мына жерге тіркеңіз:

www.registerelectrolux.com



Құрылғыңызға қажетті керек-жарақтарды, шығынды материалдарды және фирмалық қосалқы бөлшектерді сатып алу үшін:

www.electrolux.com/shop

ТҰТЫНУШЫҒА ҚЫЗМЕТ КӨРСЕТУ

Фирмалық заттарды қолдануды ұсынамыз.

Қызмет көрсету орталығына хабарласқанда келесі деректердің дайын болуын қамтамасыз етіңіз. Үлгісі, Өнім нөмірі, Сериялық нөмірі.

Деректерді техникалық ақпарат тақтайшасынан алуға болады.

 Ескерту / Қауіп-қатерден сақтандыру ақпараты

 Жалпы ақпарат және ақыл-кеңес

 Қоршаған ортаға қатысты ақпарат

Өндіруші ескертусіз өзгеріс енгізу құқығына ие.

1. ⚠ ҚАУІПСІЗДІК АҚПАРАТЫ

Құрылғыны орнатып іске қолданар алдында бірге жеткізілген нұсқауларды мұқият оқып шығыңыз. Дұрыс орнатпау немесе пайдаланбау нәтижесінде орын алған жарақат немесе зақымдарға өндіруші жауапты емес. Нұсқаулықтарды кейін қарап жүру үшін әрқашан қауіпсіз және қол жетімді жерде сақтаңыз.

1.1 Балалар мен дәрменсіз адамдардың қауіпсіздігі

- Бұл құрылғыны 8 жастан асқан балалар мен денесіне, сезім жүйесіне не ақыл-есіне зақым келген не тәжірибесі аз адамдар өз қауіпсіздіктерін қамтамасыз ететін адамның қадағалауы не құрылғыны қауіпсіз қолдану бойынша берген нұсқауына сүйеніп, дұрыс қолданбау салдарын түсінсе, онда қолдануына болады.
- 3 және 8 жас арасындағы балалар мен мүмкіндіктері өте шектеулі мүгедек адамдарды басқалар қадағаламаған жағдайда алыс ұстау керек.
- 3 жасқа толмаған балаларды үнемі қарап отырмаған жағдайда алыс ұстау керек.
- Балаларға құрылғымен ойнауға рұқсат бермеңіз.
- Жуғыш заттарды балалардан алыс ұстаңыз.
- Құрылғының есігі ашық тұрғанда, балалар мен үй жануарларын оған жақындатпаңыз.
- Балалар құрылғыны жөндеу және тазалау жұмыстарын бақылаусыз орындамауы керек.

1.2 Қауіпсіздік туралы жалпы ақпарат

- Бұл құрылғы үйде және сол сияқты төменде аталған жерлерде қолдануға арналған:
 - фермадағы үйлердің; дүкендердегі, кеңселер мен басқа жұмыс орындарындағы қызметкерлерге арналған ас бөлмелерде;

- қонақ үйлерде, мотельдер мен төсек және таңғы аспен қамтамасыз ететін қонақжайлар мен басқа да тұрғынды жерлерде.
- Бұл құрылғының техникалық сипаттамасын өзгертпеңіз.
- Судың жұмыс қысымы (ең аз және ең көп) 0.5 (0.05) / 8 (0.8) бар (МПа) аралығында болуы керек
- Ең көбі 15 орыннан асырмаңыз.
- Егер қуат сымына зақым келсе, қатерден сақтану үшін оны өндіруші немесе уәкілетті қызмет көрсету орталығы немесе сол сияқты білікті маман ауыстыруға тиіс.
- Ас үй құралдарын ас үй құралдарына арналған себетке ұштарын төмен қаратып немесе өткір қырларын төмен қатарып, ас үй тартпасына көлденеңінен салыңыз.
- Құрылғының есігін басып кетпеу үшін, байқамай ашық қалдырмаңыз.
- Кез келген жөндеу жұмысын орындау алдында құрылғыны сөндіріп, ашаны розеткадан суырыңыз.
- Құрылғыны тазалау үшін сулы спрейді және/немесе буды қолданбаңыз.
- Құрылғының желдету саңылаулары астыңғы жағында болса, оларды мысалы кілеммен жабуға болмайды.
- Құрылғыны жаңа түтіктер жинағын пайдаланып, су жүйесіне қосу керек. Ескі түтіктерді қайта пайдалануға болмайды.

2. ҚАУІПСІЗДІК НҰСҚАУЛАРЫ

2.1 Орнату



ЕСКЕРТУ!

Бұл құрылғыны тек білікті маман ғана орнатуға тиіс.

- Орам материалдарының барлығын алыңыз.
- Бүлінген құрылғыны орнатпаңыз немесе іске қоспаңыз.
- Құрылғыны температурасы 0 °C градустан төмен жерге орнатпаңыз немесе қолданбаңыз.
- Құрылғымен бірге жеткізілген орнату нұсқауларын орындаңыз.
- Құрылғы ауыр болғандықтан, орнынан жылжитқан кезде әрқашан абай болыңыз. Әрқашан қауіпсіздік қолғабы мен бітеу аяқ киім киіңіз.

- Құрылғының үсті мен жан-жағын қоршаған конструкциялардың қауіпсіз болуын қамтамасыз етіңіз.

2.2 Электртоғына қосу



ЕСКЕРТУ!

Өрт және электр қатеріне ұшырау қаупі бар.

- Құрылғыны міндетті түрде жерге тұйықтау қажет.
- Техникалық ақпарат тақтасындағы параметрлердің негізгі қуатпен жабдықтау желісіндегі электр параметрлеріне сәйкес келетініне көз жеткізіңіз.
- Әрқашан дұрыс орнатылған, қатерден сақтандырылған розетканы қолданыңыз.
- Көп тармақты адаптерлер мен ұзартқыш сымдарды қолданбаңыз.
- Құрылғының ашасына және сымына зақым келтірмеңіз. Қорек сымын ауыстыру қажет болса, оны міндетті түрде қызмет көрсету орталығы жүзеге асыруға тиіс.
- Құрылғының ашасын розеткаға тек құрылғыны орнатып болғаннан кейін ғана жалғаңыз. Орнатып болғаннан кейін ашаның қол жететін жерде тұрғанына көз жеткізіңіз.
- Құрылғыны тоқтан ажырату үшін сымынан тартпаңыз. Әрқашан ашасынан тартып суырыңыз.
- Бұл құрылғы Е.Е.С. ережелеріне сай келеді.
- Ұлыбритания мен Ирландия үшін ғана. Бұл құрылғыға 13 А қорек ашасы орнатылған. Егер қорек ашасының сақтандырғышын ауыстыру қажет болса 13 А ASTA (BS 1362) сақтандырғышты ғана пайдаланыңыз.

2.3 Суға қосу

- Су түтіктеріне зақым келтірмеңіз.
- Жаңа түтіктерді немесе ұзақ уақыт қолданылмаған түтіктерді орнату алдында, жөндеу жұмыстарын орындағаннан кейін немесе жаңа құралдарды орнатқаннан кейін (су өлшегіш құрал, т.б.) суды таза және тұнық су аққанша ағызыңыз.

- Құрылғыны пайдалану барысында немесе бірінші рет қолданғаннан кейін ешбір су ағып тұрмағанына көз жеткізіңіз.
- Су құятын түтік, ішіне сым өткізілген екі қабат қаптамадан тұрады және қауіпсіздік клапанымен жабдықталған.

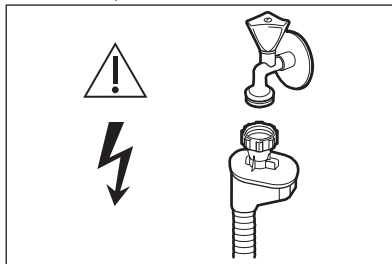

ЕСКЕРТУ!

Қатерлі кернеу.

- Су құятын түтікке зақым келсе, судың шүмегін дереу жауып, ашаны розеткадан суырыңыз. Су құятын түтікті ауыстыру үшін уәкілітті қызмет көрсету орталығына хабарласыңыз.

2.4 Пайдалану

- Ашық тұрған есіктің үстіне отыруға немесе үстіне шығып тұруға болмайды.
- Ыдыс жуғыш машинаға арналған жуғыш заттар қауіпті. Жуғыш заттың орамында көрсетілетін нұсқауларды орындаңыз.
- Құрылғыдағы сумен ойнауға немесе ішуге болмайды.
- Ыдыстарды бағдарлама аяқталғанша құрылғыдан алмаңыз. Ыдыстарда жуғыш зат қалуы мүмкін.
- Бағдарлама орындалып тұрғанда құрылғы есігін ашсаңыз, ыстық бу шығуы мүмкін.
- Тұтанғыш заттарды немесе ішіне тұтанғыш зат салынған дымқыл заттарды құрылғының ішіне, қасына немесе үстіне қоймаңыз.

2.5 Сервис

- Құрылғыны жөндеу үшін уәкілетті қызмет көрсету орталығына хабарласыңыз.
- Тек ғана фирмалық қосалқы бөлшектерді қолданыңыз.

- Құрылғыны электр желісінен ажыратыңыз.
- Қуат сымын кесіп алыңыз да, қоқысқа тастаңыз.
- Балалар мен жануарлар құрылғыға қамалып қалмас үшін есіктің бекітпесін алыңыз.

2.6 Құрылғыны тастау



ЕСКЕРТУ!

Жарақат алу немесе тұншығып қалу қаупі бар.

3. БҰЙЫМ СИПАТТАМАСЫ

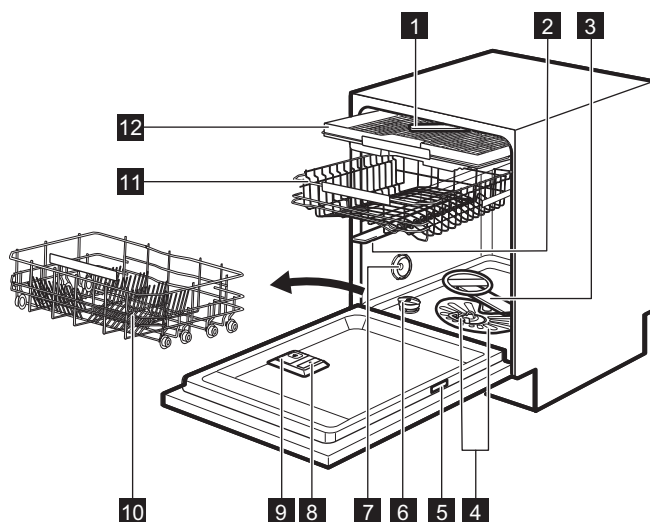

- | | |
|--|------------------------------------|
| 1 Ең үстіңгі бүріккіш түтік | 8 Шайғыш зат үлестіргіші |
| 2 Үстіңгі бүріккіш түтік | 9 Жуғыш зат үлестіргіші |
| 3 Астыңғы бүріккіш түтік | 10 Астыңғы себет |
| 4 Сүзгілер | 11 Үстіңгі себет |
| 5 Техникалық ақпарат тақтайшасы | 12 Ас құралдарының тартпасы |
| 6 Тұз сауыты | |
| 7 Ауа саңылауы | |

3.1 Beam-on-Floor

Beam-on-Floor - құрылғы есігінің астындағы еденнен көрінетін жарық.

- Бағдарлама басталғанда, қызыл жарық жанады да, бағдарлама

орындалып тұрғанда жанып тұрады.

- Бағдарлама аяқталған кезде, жасыл жарық жанады.

- Құрылғыда ақаулық пайда болған кезде, қызыл жарық жыпылықтайды.

i Құрылғыны сөндірген кезде, Beam-on-Floor сөнеді.

i Кептіру циклы кезінде AirDry жанса, едендегі проекция толығымен көрінбеуі мүмкін. Циклдың аяқталғанын көру үшін басқару панелін қараңыз.

4. БАСҚАРУ ПАНЕЛІ

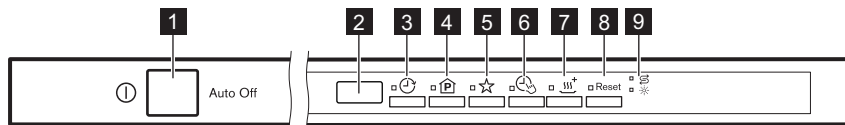

- | | |
|--------------------------------|--------------------------------|
| 1 Қосу/Өшіру түймешігі | 6 TimeManager түймешігі |
| 2 Бейнебет | 7 XtraDry түймешігі |
| 3 Delay түймешігі | 8 Reset түймешігі |
| 4 Program түймешігі | 9 Индикатор шамдары |
| 5 MyFavourite түймешігі | |

4.1 Индикатор шамдары





Индикатор	Сипаттама
	Тұз индикаторы. Тұз сауытын толтыру қажет болса қосылады.
	Шайғыш зат индикаторы. Шайғыш зат сауытын толтыру қажет болса қосылады.

5. БАҒДАРЛАМАЛАР

Кестедегі бағдарлама нөмірлері (P1, P2, т.б.) олардың басқару панеліндегі ретін көрсетеді.

Кестедегі бағдарлама реті олардың басқару панеліндегі ретін көрсетпеуі мүмкін.

Бағдарлама	Кірдің ауқымы Кірдің түрі	Бағдарлама циклдары	Опциялар
P1 ECO1)	<ul style="list-style-type: none"> • Қалыпты кірлеген • Ыдыс-аяқтар мен ас құралдары 	<ul style="list-style-type: none"> • Алғашқы жуу • Жуу 50 °C • Шаю циклдары • Кептіру 	<ul style="list-style-type: none"> • XtraDry

Бағдарлама	Кірдің ауқымы Кірдің түрі	Бағдарлама циклдары	Опциялар
P2 AUTO2)	<ul style="list-style-type: none"> Барлығы Ыдыс-аяқтар, ас құралдары, кәстрөлдер мен табалар 	<ul style="list-style-type: none"> Алғашқы жуу 45 °C градустан 70 °C градусқа дейін жуу Шаю циклдары Кептіру 	<ul style="list-style-type: none"> XtraDry
P3  3)	<ul style="list-style-type: none"> Аралас ластық Ыдыс-аяқтар, ас құралдары, кәстрөлдер мен табалар 	<ul style="list-style-type: none"> Алғашқы жуу Жуу 50 °C және 65 °C Шаю циклдары Кептіру 	<ul style="list-style-type: none"> TimeManager XtraDry
P4  4)	<ul style="list-style-type: none"> Қатты ластанған Ыдыс-аяқтар, ас құралдары, кәстрөлдер мен табалар 	<ul style="list-style-type: none"> Алғашқы жуу Жуу 70 °C Шаю циклдары Кептіру 	<ul style="list-style-type: none"> TimeManager XtraDry
P5  5)	<ul style="list-style-type: none"> Қалыпты не аздап кірлеген Морт сынғыш ыдыс-аяқтар мен шыны ыдыстар 	<ul style="list-style-type: none"> Жуу 45 °C Шаю циклдары Кептіру 	<ul style="list-style-type: none"> XtraDry
P6  6)	<ul style="list-style-type: none"> Жаңа ластанған Ыдыс-аяқтар мен ас құралдары 	<ul style="list-style-type: none"> Жуу 60 °C Шаю циклдары 	<ul style="list-style-type: none"> XtraDry

1) Бұл бағдарлама қалыпты кірлеген фарфор ыдыс-аяқ пен ас құралдары үшін су мен қуатты барынша тиімді пайдалану мүмкіндігін ұсынады. Бұл сынақ мекемелеріне арналға стандартты бағдарлама.

2) Құрылғы себеттердегі заттардың қаншалықты ластанғанын және заттардың санын анықтай алады. Бұл судың температурасы мен мөлшерін және жуу уақытын автоматты түрде реттейді.





3) Бұл бағдарлама аралас заттарды жууға сай келеді. Қатты ластанған заттарды астыңғы себетке және қалыпты ластанған ыдыстарды үстіңгі себетке салыңыз. Астыңғы себеттегі судың қысымы мен температурасы үстіңгі себетке қарағанда жоғарырақ.

4) Бұл бағдарлама қатты ластанған заттарды жоғары су қысымы мен температурасын пайдаланып жууға арналған.

5) Бұл бағдарлама судың температурасын басқарады және нәзік ыдыстарға, әсіресе стакандарға арнайы күтім жасайды.

6) Бұл бағдарлама жаңа ластанған немесе шамалы ластанған ыдыстарды ақ уақытта жууға арналған.

5.1 Пайдалану көлемі

Бағдарлама ¹⁾	Су (л)	Қуат (кВт)	Ұзақтық (мин)
P1 ECO	11	0.950	235
P2 AUTO	8 - 15	0.7 - 1.7	46 - 170
P3 	14 - 16	1.2 - 1.5	160 - 180
P4 	12.5 - 14.5	1.4 - 1.7	170 - 190
P5 	12 - 14	0.8 - 1.0	82 - 92
P6 	10	0.9	30

¹⁾ Мәндерді судың қысымы мен температурасы, электр қуатының ауытқуы, параметрлер және ыдыс-аяқтың мөлшері өзгертуі мүмкін.

5.2 Сынақ институттарына арналған ақпарат

Жұмыс сынағын өткізу үшін қажетті ақпарат алу үшін (мысалы EN60436 бойынша) мына мекенжайға электронды хат жолдаңыз:

info.test@dishwasher-production.com

Өтінішіңізде техникалық ақпарат тақтасынан алуға болатын өнім нөмірін (PNC) көрсетіңіз.

Ыдыс жуғыш машинаға қатысты кез келген қосымша ақпарат үшін құрылғымен бірге берілген сервис кітапшасын қараңыз.

6. ПАРАМЕТРЛЕР

6.1 Бағдарламаны таңдау режимі және пайдаланушы режимі

Құрылғы бағдарламаны таңдау режимінде тұрғанда, бағдарламаны орнатуға және пайдаланушы режиміне кіруге болады.

Пайдаланушы режимінде қолжетімді параметрлер:

- Судың кермектік деңгейіне сай келетін су жұмсартқыштың деңгейі.
- Шайғыш зат үлестіргіші бос индикаторын қосу немесе сөндіру.

- Шайғыш заттың қосылатын мөлшерін қажетті деңгейге қою үшін.
- Бағдарлама соңында естілетін дыбыстық сигналды қосу не сөндіру.
- AirDry қосу не сөндіру.

Құрылғы сақталған параметрлерді сақтайтындықтан, оны әр цикл үшін конфигурациялау қажет емес.

Бағдарламаны таңдау режимін қалай орнату керек







Дисплейде **P1** бағдарлама нөмірі көрсетілгенде, құрылғы бағдарламаны таңдау режимінде тұрады.

Құрылғыны іске қосқаннан кейін, әдетте бағдарлама таңдау режимінде тұрады. Олай болмаса, бағдарлама таңдау режимін төмендегідей орнатыңыз:

Reset түймешігін құрылғы бағдарламаны таңдау режиміне қойылғанша қатар басып ұстап тұрыңыз.

Пайдаланушы режиміне кіру

Құрылғының бағдарлама таңдау режимінде тұрғанына көз жеткізіңіз.

Пайдаланушы режиміне өту үшін  және  түймешіктерін , , , 

Судың кермектігі

Неміс градусы (°dH)	Француз градусы (°fH)	mmol/l	Кларк градусы	Су жұмсартқыштың деңгейі
47 - 50	84 - 90	8,4 - 9,0	58 - 63	10
43 - 46	76 - 83	7,6 - 8,3	53 - 57	9
37 - 42	65 - 75	6,5 - 7,5	46 - 52	8
29 - 36	51 - 64	5,1 - 6,4	36 - 45	7
23 - 28	40 - 50	4,0 - 5,0	28 - 35	6
19 - 22	33 - 39	3,3 - 3,9	23 - 27	5 1)
15 - 18	26 - 32	2,6 - 3,2	18 - 22	4
11 - 14	19 - 25	1,9 - 2,5	13 - 17	3
4 - 10	7 - 18	0,7 - 1,8	5 - 12	2
<4	<7	<0,7	< 5	1 2)

1) Зауытта орнатылған параметр.

2) Тұзды осы деңгейге қойып қолданбаңыз.

Пайдаланылған жуғыш затқа қарамай, судың кермектігін дұрыс орнатып, тұз индикаторын белсенді күйде ұстаңыз.

және  индикаторлары жыпылықтай бастап, дисплей бос тұрғанша басыңыз.

6.2 Су жұмсартқыш

Су жұмсартқыш жуу нәтижелеріне және құрылғыға жағымсыз әсер етуі мүмкін судың құрамындағы минералдарды тазалайды.







Осы минералдың мөлшері неғұрлым көп болса, судың кермектігі де соғұрлым жоғары болады. Судың кермектігі балама шкаламен есептеледі.

Су жұмсартқыш аймағыңыздағы судың кермектігіне сәйкес бапталуға керек. Аймағыңыздағы судың кермектігі туралы ақпаратты жергілікті су мекемесінен ала аласыз. Жақсы жуу нәтижесіне жету үшін су жұмсартқыштың дұрыс деңгейін орнату керек.

i Тұзы бар аралас таблеткалар кермек суды тиімді түрде жұмсарта алмайды.

Су жұмсартқыштың деңгейін орнату

Құрылғының пайдаланушы режимінде тұрғанына көз жеткізіңіз.

1.  түймешігін басыңыз.
 - , ,  және  индикаторлары сөнеді.
 -  индикаторы әлі жыпылықтайды.
 - Дисплейде ағымдық параметр пайда болады: мысалы, $S L = 5$ -ші деңгей.
2. Параметрді өзгерту үшін  түймешігін бірнеше рет басыңыз.
3. Параметрді растау үшін қосу/сөндіру түймешігін басыңыз.

6.3 Шайғыш зат үлестіргіші бос екенін ескерту







Шаю құралы ыдыс-аяқты ешбір жолақ немесе дақ қалдырмай құрғатуға мүмкіндік береді. Бұл ыстық сумен жуу режимінде автоматты түрде қосылады.

Шайғыш зат үлестіргіші бос тұрған кезде шайғыш зат индикаторы қосылып, шайғыш затты толтыру қажет екенін хабарлайды. Көп таблетканы пайдаланғанда кептіру нәтижесі сәтті болса, шайғыш затты толтыру ескертуін сөндіріп қоюға болады. Дегенмен, кептіру нәтижесі тамаша болу үшін әрқашан шайғыш затты пайдаланыңыз.

Шайғыш құралы жоқ стандартты жуғыш затты немесе мультитаблетканы пайдалансаңыз, шайғыш зат толтыру индикаторын қосу үшін ескерту құралын қосыңыз.

Шайғыш зат үлестіргіші бос индикаторын қалай сөндіру керек

Құрылғының пайдаланушы режимінде тұрғанына көз жеткізіңіз.

1.  түймешігін басыңыз.
 - , ,  және  индикаторлары сөнеді.
 -  индикаторы әлі жыпылықтайды.
 - Бейнебетте ағымдық параметр көрсетіледі.
 - $0 d =$ шайғыш зат үлестіргіші бос индикаторы сөндірілген.
 - $1 d =$ шайғыш зат үлестіргіші бос индикаторы қосылған.
2. Параметрді өзгерту үшін  түймешігін басыңыз.
3. Параметрді растау үшін қосу/сөндіру түймешігін басыңыз.







6.4 Шайғыш зат үлестіргіштің деңгейі

Шайғыш затты үлестіру мөлшерін 1 (ең аз мөлшер) мен 6 (ең жоғарғы мөлшер) аралығына қоюға болады. 0-деңгейде шайғыш зат үлестіргіш сөнеді және шайғыш зат үлестірілмейді.

Зауыттық параметр: 4-деңгей.

Шайғыш заттың деңгейін орнату

Құрылғының пайдаланушы режимінде тұрғанына көз жеткізіңіз.

1.  түймешігін басыңыз.
 - , ,  және  индикаторлары сөнеді.
 -  индикаторы жыпылықтауын жалғастырады.
 - Дисплейде ағымдық параметр пайда болады: мысалы, $4A =$ 4-ші деңгей.

- Шаю құралының деңгейлері 0A бастап, 6A деңгейіне дейін, 0A - шаю құралы қолданылмағанын көрсетеді.
2. Параметрді өзгерту үшін ☆ түймешігін бірнеше рет басыңыз.
 3. Параметрді растау үшін қосу/сөндіру түймешігін басыңыз.









6.5 Дыбыстық сигналдар

Дыбыстық сигналдар құрылғыда ақау пайда болған кезде естіледі. Бұл дыбыстық сигналдарды өшіріп қоюға болады.

Бағдарлама аяқталған кезде де дыбыстық сигнал қосылады. Әдетте дыбыстық сигнал сөндірулі тұрады, бірақ оны қосуға болады.

Бағдарлама аяқталған кезде естілетін дыбыстық сигналды қалай қосуға болады

Құрылғының пайдаланушы режимінде тұрғанына көз жеткізіңіз.

1.  түймесін басыңыз.
 - , , ☆ және  индикаторлары сөнеді.
 -  индикаторы әлі жыпылықтайды.
 - Бейнебетте ағымдық параметр көрсетіледі.
 -  = дыбыстық сигнал сөндірулі.
 -  = дыбыстық сигнал қосулы.
2. Параметрді өзгерту үшін  түймесін басыңыз.
3. Параметрді растау үшін қосу/сөндіру түймешігін басыңыз.

6.6 AirDry

AirDry Бұл функция қуатты аз қолданып, жақсы кептіру нәтижелеріне қол жеткізуге көмектеседі.

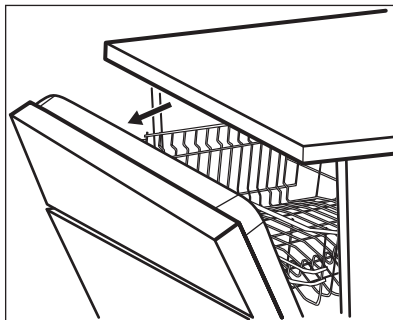

 Кептіру циклы кезінде есік автоматты ашылып, ашылған қалпы тұрады.

 **АБАЙЛАҢЫЗ**
Есік автоматты түрде ашылғаннан кейін, 2 минут ішінде қайта жабуға тырыспаңыз. Бұл құрылғыны бүлдіруі мүмкін. Егер артында есік тағы 3 минутқа жабылса, жұмыс істеп тұрған бағдарлама аяқталады.





AirDry Бұл  бағдарламасынан басқа (егер бар болса) бағдарламаларда автоматты түрде қосылып тұрады.





Кептіру нәтижесін жақсарту үшін XtraDry опциясын қараңыз немесе AirDry функциясын қосыңыз.

 **АБАЙЛАҢЫЗ**
Балалардың қолдары құрылғыға жететін болса AirDry сөндіріңіз, себебі есікті ашу қауіп тудыруы мүмкін.

функциясын қалай сөндіру керек AirDry

Құрылғының пайдаланушы режимінде тұрғанына көз жеткізіңіз.

1.  түймесін басыңыз.
 - , , ☆ және  индикаторлары сөнеді.

-  индикаторы әлі жыпылықтайды.
 - Бейнебетте ағымдық параметр көрсетіледі.
 -  = AirDry сөндірілген.
 -  = AirDry қосылған.
2. Параметрді өзгерту үшін  түймесін басыңыз.
 3. Параметрді растау үшін қосу/сөндіру түймесігін басыңыз.

6.7 MyFavourite

Бұл опция ең жиі пайдаланылған бағдарламаны орнатуға және сақтауға мүмкіндік береді.

Тек 1 бағдарламаны ғана сақтауға болады. Жаңа параметр алдыңғы параметрді өшіреді.

MyFavourite бағдарламасын қалай сақтау керек

1. Таңдалған бағдарламаны орнатыңыз.

Қолданылатын функцияларды бағдарламамен бірге орнатуға болады.

2.  түймесігін тиісті индикатор жанғанша басып тұрыңыз.

MyFavourite бағдарламасын қалай орнату керек

- ☆ түймесігін басыңыз.
 - MyFavourite индикаторы жанады.
 - Бейнебетте бағдарламаның нөмірі және ұзақтығы көрсетіледі.
 - Егер функциялар бағдарламамен бірге сақталса, опция индикаторлары жанады.

7. ОПЦИЯЛАР

-  Қажетті функцияларды міндетті түрде бағдарламаны бастау алдында іске қосу керек. Бағдарлама жұмыс істеп тұрған кезде функцияларды іске қосу немесе ажырату мүмкін емес.

-  Кей функциялар өзара үйлесімді емес. Егер өзара үйлесімсіз функциялар таңдасаңыз, құрылғы олардың біреуін немесе бірнешеуін автоматты түрде сөндіреді. Тек қосылып тұрған функциялардың индикаторлары ғана жанып тұрады.

-  Егер опция бағдарламада қолданылмаса, тиісті индикатор сөніп тұрады не бірнеше секунд жылдам жыпылықтап сөніп қалады.

-  Опцияларды қосу су мен қуаттың пайдаланылатын мөлшеріне, сонымен қатар бағдарламаның ұзақтығына әсер етеді.

7.1 XtraDry

Кептіру нәтижесін жақсарту үшін осы опцияны қосыңыз.

XtraDry бұл **ECO** функциясынан басқа бағдарламаларда тұрақты опция болып табылады. Бұл келесі циклдарда автоматты түрде қосылады. Бұл конфигурацияны кез келген уақытта өзгертуге болады.



ЕСО қосылған сайын XtraDry опциясы сөнеді және оны қолдан таңдау керек болады.

XtraDry қосқанда TimeManager сөнеді не керісінше қосылады.

Қалай қосу керек XtraDry

 түймешігін басыңыз.

Тиісті индикатор қосылады.

Дисплейде жаңартылған бағдарлама уақыты көрсетіледі.

7.2 TimeManager

TimeManager функциясы таңдалған бағдарламаның ұзақтығын шамамен 50%-ға азайтуға мүмкіндік береді.

Жуу нәтижесі қалыпты уақыты бар бағдарламаны пайдаланғанмен бірдей. Кептіру нәтижелері төмендеуі мүмкін.

Бұл функция судың қысымы мен температурасын көбейтеді. Жуу және кептіру циклдары қысқарақ болады.

Әдетте TimeManager сөніп тұрады, бірақ оны қолдан қосуға болады. Бұл опцияны XtraDry функциясымен бірге пайдалану мүмкін емес.

Қалай қосу керек TimeManager

 түймесін басыңыз.

Тиісті индикатор қосылады.

Дисплейде жаңартылған бағдарлама уақыты көрсетіледі.

8. ЕҢ АЛҒАШ ПАЙДАЛАНУ АЛДЫНДА

1. Су жұмсартқыштың ағымдық деңгейінің сумен жабдықтау жүйесіндегі судың кермектігіне сай келетініне көз жеткізіңіз. Олай болмаса, су жұмсартқыштың деңгейін реттеңіз.
2. Су сауытын толтырыңыз.
3. Шайғыш зат үлестіргішін толтырыңыз.
4. Су құятын шүмекті ашыңыз.
5. Құрылғының ішінде өндіру барысында қалуы мүмкін қалдық заттарды тазалау үшін бағдарламаны бастаңыз. Жуғыш затты қолданбаңыз және себеттерді толтырмаңыз.

Бағдарламаны бастаған соң, су жұмсартқыштың ішіндегі шайырды қайта толтыру үшін шамамен 5 минут уақыт кетеді. Құрылғы жұмыс істемей тұрған тәрізді көрінуі мүмкін. Жуу циклы осы үдеріс аяқталғаннан кейін ғана басталады. Процедура ара-тұра қайталанып отырады.

8.1 Тұз сауыты



АБАЙЛАҢЫЗ

Тек ыдыс жуғыштарға арналған ірі тұзды қолданыңыз. Ұсақ тұз тот басу қаупін арттырады.

Тұз су жұмсартқыштың ішіндегі шайырды толтыру үшін және күнделікті жуу нәтижесін қанағаттанарлық ету үшін қолданылады.

Тұз сауытын қалай толтыру керек

1. Тұз сауытының қақпағын сағат тілінің бағытына қарсы бұрап алыңыз.
2. Тұз сауытына 1 литр су құйыңыз (ең алғаш қолданғанда ғана).
3. Тұз сауытына жуғыш тұздан салыңыз (сауыт толғанша).

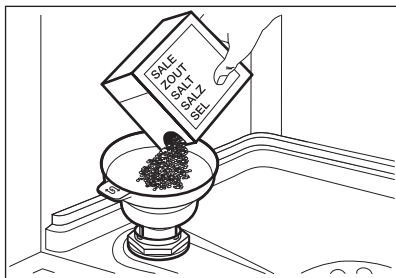

4. Тұз түйірлерін арылту үшін, құйғышты тұтқасынан ұстап тұрып қозғаңыз.
5. Тұз сауытының ернеуіндегі тұзды тазалаңыз.

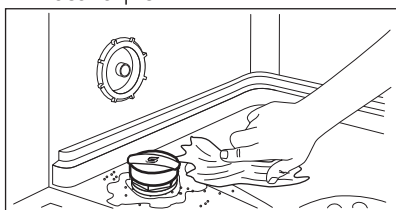

6. Тұз сауытын жабу үшін тұз сауытының қақпағын сағат тілінің бағытымен бұраңыз.



АБАЙЛАҢЫЗ

Тұз сауытын толтырған кезде одан су және тұз ағады. Тұз сауытын толтырғаннан кейін тот басуға жол бермеу үшін ең қысқа бағдарламаны дереу бастаңыз. Себеттерге ыдыс салмаңыз.

8.2 Шайғыш зат үлестіргішін толтыру

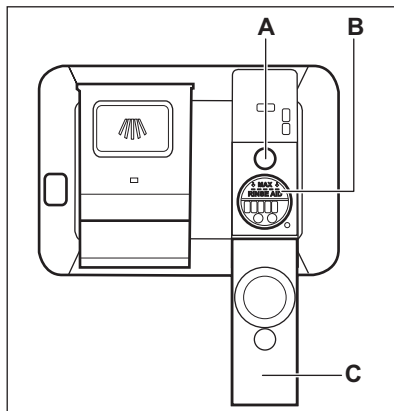

АБАЙЛАҢЫЗ

Ыдыс жуғыш машинаға арналған шайғыш заттарды ғана пайдаланыңыз.

1. Қақпақшаны (C) ашыңыз.
2. Үлестіргішті (B) жуғыш зат "MAX" деңгейіне жеткенше толтырыңыз.
3. Төгіліп қалған шайғыш зат қатты көпіршіп кетпеу үшін сіңіргіш шүберекпен тазалаңыз.
4. Қақпақшаны жабыңыз. Қақпақтың жабылғанына көз жеткізіңіз.



Шайғыш зат үлестіргішін (A) индикаторы мөлдір болған кезде толтырыңыз.

9. ӘРКҮНДІК ҚОЛДАНУ

1. Су құятын шүмекті ашыңыз.
 2. Құрылғыны іске қосу үшін қосу/сөндіру түймешігін басыңыз.
- Құрылғының бағдарлама таңдау режимінде тұрғанына көз жеткізіңіз.
- Тұз индикаторы қосұлы тұрса, тұз сауытын толтырыңыз.
 - Шайғыш зат индикаторы қосұлы тұрса, шайғыш зат үлестіргішін толтырыңыз.
3. Себеттерді толтырыңыз.
 4. Жуғыш заттан қосыңыз.
 5. Бағдарламаны салынған заттар мен олардың ластану деңгейіне

қарай дұрыс орнатыңыз да, іске қосыңыз.

9.1 Жуғыш затты қолдану

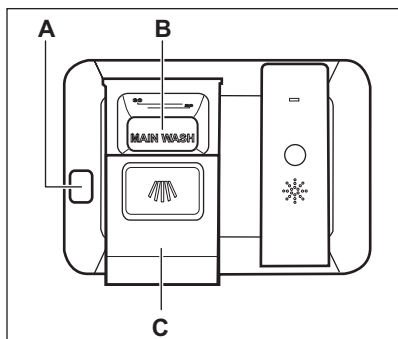

АБАЙЛАҢЫЗ

Ыдыс жуғыш машиналарға арналған арнайы жуғыш құралдарды ғана пайдаланыңыз.

1. (A) босату түймешігін басып, қақпақты (C) ашыңыз.
2. Ұнтақ немесе таблетка түріндегі жуғыш құралды (B) бөлігіне салыңыз.
3. Бағдарламаның алдын ала жуу циклы болса, құрылғы есігінің ішкі бөлігіне жуғыш заттан аздап салыңыз.
4. Қақпақшаны жабыңыз. Қақпақтың жабылғанына көз жеткізіңіз.

9.2 Бағдарламаны орнату және бастау

Бағдарламаны бастау

1. Құрылғының есігін ашып қойыңыз.
2. Құрылғыны іске қосу үшін қосу/сөндіру түймешігін басыңыз. Құрылғының бағдарлама таңдау режимінде тұрғанына көз жеткізіңіз.
3. Дисплейде таңдалған бағдарламаның саны көрінгенше  қайта-қайта басыңыз. Бағдарлама нөмірі дисплейде шамамен 3 секунд көрсетіледі, содан кейін бағдарламаның уақыты көрсетіледі.

- MyFavourite бағдарламасын таңдау үшін  түймесін басыңыз.
 - MyFavourite бағдарламасына қатысты опциялардың индикаторлары көрсетіледі.
4. Қолжетімді функцияларды орнатыңыз.
 5. Бағдарламаны бастау үшін құрылғының есігін жабыңыз.

Кешіктіріп бастау функциясы бар бағдарламаны бастау

1. Бағдарламаны орнатыңыз.
2. Дисплейде қажетті кешіктіру уақыты көрінгенше  түймесін қайталап басыңыз (1-ден 24 сағатқа дейін).

 индикаторы қосылады.

3. Кері санақты бастау үшін құрылғының есігін жабыңыз.

Кері санау барысында кешіктіру уақытын қосуға болады, бірақ бағдарлама мен опцияларды өзгертпеңіз.

Кері санақ аяқталған кезде, бағдарлама басталады.

Құрылғы жұмыс істеп тұрған кезде есікті ашу

Бағдарлама жұмыс істеп тұрғанда есікті ашсаңыз, құрылғы тоқтайды. Бұл қуатты пайдалану мен бағдарлама уақытына әсер етуі мүмкін. Есікті жапқаннан кейін, құрылғы тоқтаған жерінен бастап жұмыс істейді.



Кептіру циклы кезінде есік 30 секундтан ұзақ ашық тұрса, жұмыс істеп тұрған бағдарлама аяқталады. Есік AirDry көмегімен ашылса, бұндай жағдай болмайды.

Кері санап тұрғанда кешіктіріп бастау функциясын болдырмау

Кешіктіріп бастау функциясын біржола тоқтатқан кезде бағдарлама мен функцияларды қайта орнату керек.

Reset түймешігін құрылғы бағдарламаны таңдау режиміне қойылғанша қатар басып ұстап тұрыңыз.

Бағдарламаны біржола тоқтату

Reset түймешігін құрылғы бағдарламаны таңдау режиміне қойылғанша қатар басып ұстап тұрыңыз.

Жаңа бағдарламаны бастар алдында, жуғыш зат үлестіргіште жуғыш заттың бар екеніне көз жеткізіңіз.

Бағдарламаның аяқталуы

Бағдарлама аяқталған кезде дисплейде 0:00 көрсетіледі.

10. АҚЫЛ-КЕҢЕС

10.1 Жалпы

Күнделікті тазалау және кептіру нәтижесін жақсарту үшін келесі ақыл-кеңестерді орындап, қоршаған ортаны қорғауға үлес қосыңыз.

- Ыдыстарға жабысқан тағамның үлкенірек қалдықтарын алып, қоқысқа салыңыз.
- Ыдысты алдын ала қолмен шаймаңыз. Қажет болса, алдын ала жуу фазасы бар бағдарламаны таңдаңыз.
- Себеттердің ішіндегі орынды үнемі толық пайдаланыңыз.
- Себеттердегі заттардың бір-біріне тимей немесе қалқаламай тұрғанына көз жеткізіңіз. Сонда ғана су ыдыстарға жетеді.
- Ыдыс жуғыш машинаға арналған жуғыш, шайғыш құралды және тұзды бөлек пайдалануға не көп функциялы таблеткаларды

Қосу/сөндіру түймешігінен басқа түймешіктердің барлығы белсенді емес.

1. Қосу/сөндіру түймешігін басыңыз немесе Auto Off функциясының құрылғыны автоматты түрде сөндіруін күтіңіз. Есікті Auto Off функциясы қосылмай тұрып ашсаңыз, құрылғы автоматты түрде сөнеді.
2. Судың шүмегін жабыңыз.

Auto Off функциясы

Бұл функция құрылғы жұмыс істемей тұрған кезде автоматты түрде сөндіру арқылы қуатты үнемдейді.

Құрылғы келесі жағдайда іске қосылады:

- Бағдарлама аяқталғаннан кейін 5 минут өткенде.
- Бағдарламаның басталмағанынан бері 5 минут өтсе.

пайдалануға болады (мысалы, "All in 1"). Орамындағы нұсқауларды орындаңыз.

- Бағдарламаның ыдыс түріне және ластану дәрежесіне сай таңдаңыз.

ECO су мен қуатты барынша оңтайлы пайдалану мүмкіндігін ұсынады.

10.2 Тұз, шайғыш зат және жуғыш затты пайдалану

- Тек ыдыс жуғыш машинаға арналған тұзды, шайғыш және жуғыш затты пайдаланыңыз. Басқа өнімдер құрылғыға нұқсан келтіруі мүмкін.
- Суы кермек және өте кермек аймақтарда жуу және кептіру нәтижесін барынша жақсарту үшін жеке жуғыш (қосымша функциялары жоқ ұнтақты, гельді, таблеткаларды), шайғыш затты

- және тұзды жеке-жеке пайдаланыңыз.
- Кем дегенде айында бір рет құрылғыны құрылғы жууға арналған заттан құйып, іске қосыңыз.
 - Жуғыш таблеткалар қысқа бағдарламаларда әбден ерімейді. Жуғыш заттардың қалдықтары ыдыстарға тұрып қалмас үшін жуғыш таблеткаларды пайдаланғанда ұзақ бағдарламаларды қолдануды ұсынамыз.
 - Жуғыш затты қажетті мөлшерден артық пайдаланбаңыз. Жуғыш заттың орамындағы нұсқауларды қараңыз.

10.3 Жуғыш таблеткаларды пайдалануды тоқтатқыңыз келсе

Жуғыш затты, тұзды және шайғыш заттарды жеке-жеке пайдалану алдында келесі әрекетті орындаңыз.

1. Су жұмсартқыштың ең жоғары деңгейін орнатыңыз.
2. Тұз және шайғыш зат сауыттарының толы екеніне көз жеткізіңіз.
3. Шаю циклы бар ең қысқа бағдарламаны бастаңыз. Жуғыш зат қоспаңыз және себеттерді толтырмаңыз.
4. Бағдарлама аяқталған кезде, су жұмсартқышты тұратын жеріңіздегі судың кермектігіне қойыңыз.
5. Шайғыш заттың қосылатын мөлшерін реттеңіз.
6. Шайғыш зат үлестіргіші бос индикаторын қосу.

10.4 Себеттерді толтыру

- Құрылғыны тек ыдыс жуғыш машинада жууға болатын заттарды жуу үшін ғана пайдаланыңыз.
- Ағаш, мүйіз, алюминий, қалайы және мыстан жасалған заттарды құрылғыға салып жумаңыз.
- Құрылғыға су сіңіретін заттарды (жөке, ас үй шүберектері) жумаңыз.
- Ыдыстардағы үлкен тағам қалдықтарын алыңыз.

- Құйып кеткен тағам қалдықтары жабысқан ыдыстарды құрылғымен жуу алдында жібітіңіз.
- Шұңғыл ыдыстардың (кесе, стакан және кәстрөл) ернеуін төмен қаратып салыңыз.
- Стакандарды бір-біріне тигізбеңіз.
- Жеңіл заттарды үстіңгі себетке салыңыз. Заттарды оңай жылжып кетпейтін етіп салыңыз.
- Ас құралдары мен кішкене заттарды ас құралдары тартпасына салыңыз.
- Бағдарламаны қосу алдында бүріккіш түтіктердің еркін айнала алатынына көз жеткізіңіз.

10.5 Бағдарламаны бастау алдында

Таңдалған бағдарламаны бастау алдында мынаны тексеріңіз:

- Сүзгілердің таза екенін және орнатылып тұрғанын.
- Тұз сауытының қақпағының мықтап жабылғанын.
- Бүріккіш түтіктердің бітеліп қалмағанын.
- Тұз бен жуғыш заттың жеткілікті екенін (егер көп функциялы таблетканы пайдаланбасаңыз).
- Заттардың себеттерге дұрыс салынып тұрғанын.
- Бағдарламаның салынған ыдыс түріне және ластану дәрежесіне сай екенін.
- Жуғыш зат дұрыс мөлшерде қолданылғанын.

10.6 Себеттерді босату

1. Ыдыстарды суытып алғаннан кейін ғана құрылғыдан алыңыз. Ыстық заттар осал келеді.
2. Өуелі астыңғы себеттегі, содан кейін үстіңгі себеттегі заттарды алыңыз.



Бағдарлама аяқталғаннан кейін құрылғының ішкі бетінде әлі де су тұруы мүмкін.

11. КҮТУ МЕНЕН ТАЗАЛАУ



ЕСКЕРТУ!

Құрылғыны жөндеу алдында электр желісінен ағытыңыз және ашасын розеткадан суырыңыз.



Қоқыс тұрған сүзгілер мен бүріккіш түтіктер жуу нәтижесін төмендетеді. Уақытылы тексеріп, қажет болса тазалаңыз.

11.1 Сүзгілерді тазалау

Сүзгі жүйесі 3 бөліктен тұрады.

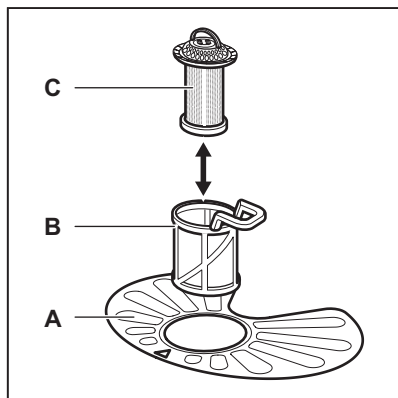

1. Сүзгіні (B) сағат тілінің бағытына қарсы бұрап алыңыз.

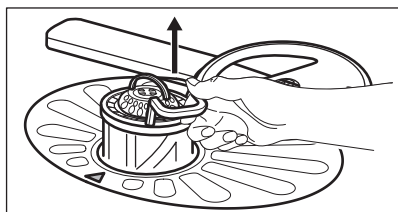
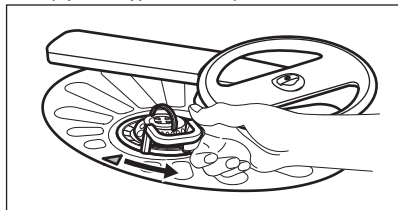

2. (C) сүзгісін (B) сүзгісінен алыңыз.

3. Жалпақ сүзгіні (A) алыңыз.

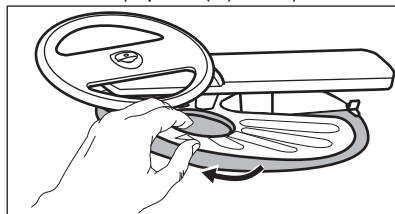

4. Сүзгілерді жуыңыз.

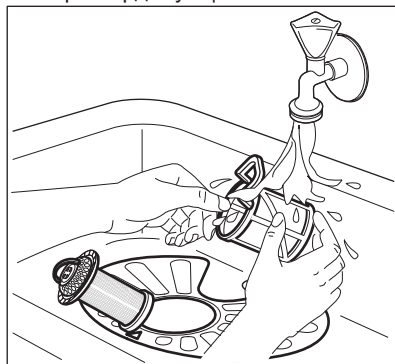

5. Зумпф сорғышының ішінде немесе айналасында ешбір тағам қалдығының немесе қоқыстың жоқ екеніне көз жеткізіңіз.
6. Жалпақ сүзгіні орнына (A) қойыңыз. Оның 2 бағыттағыштың астына дұрыс орнатылғанына көз жеткізіңіз.

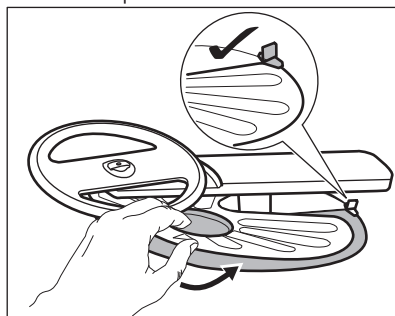

7. (B) және (C) сүзгілерін құрастырыңыз.
8. (B) сүзгісін (A) сүзгісіне салыңыз. Сырт етіп орнына түскенше сағат тілінің бағытымен бұраңыз.

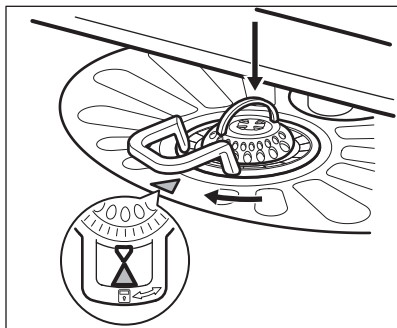

АБАЙЛАҢЫЗ

Сүзгілер дұрыс салынбаса, жуу нәтижесі қанағаттанғысыз болуы және құрылғыға нұқсан келуі мүмкін.

11.2 Үстіңгі бүріккіш түтікті тазалау

Үстіңгі бүріккіш түтіктің саңылауларына қоқыс жиналып қалмас үшін оны уақытылы тазалауды ұсынамыз.

Саңылауларға қоқыс жиналып қалса жуу нәтижесі қанағаттанғысыз болуы мүмкін.

1. Үстіңгі себетті тартып шығарыңыз.
2. Бүріккіш түтікті себеттен ағыту үшін бүріккіш түтікті жоғары басып тұрған қалпы сағат тілінің бағытымен айналдырыңыз.

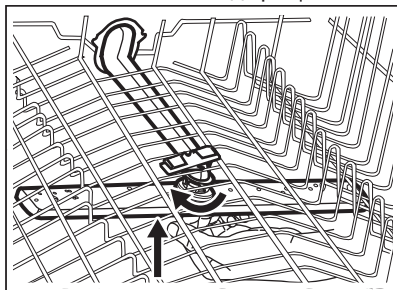

3. Бүріккіш түтікті ағып тұрған сумен жуыңыз. Жиішеке үшкір ұшты құралды, мысалы, тіс шұғығышты пайдаланып, саңылаулардағы қоқыстарды тазалаңыз.

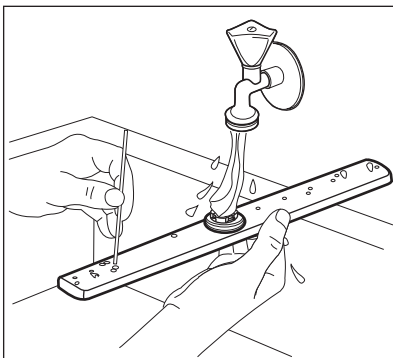

4. Бүріккіш түтікті қайта орнату үшін бүріккіш түтікті жоғары басып тұрған қалпы сағат тілінің бағытына қарсы, орнына бекітілгенше бұраңыз.

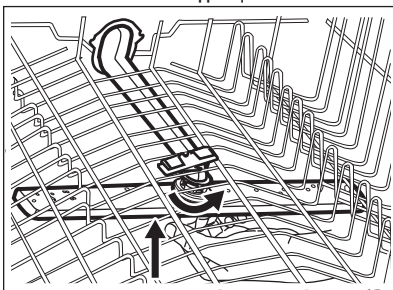

11.3 Сыртын тазалау

- Құрылғыны дымқыл, жұмсақ шүберекпен тазалаңыз.
- Тек бейтарап тазартқыш заттарды қолданыңыз.
- Жеміргіш заттарды, түрпілі жөкені немесе еріткіштерді пайдаланбаңыз.

11.4 Ішін тазалау

- Құрылғыны мұқият тазалаңыз, соның ішінде есіктің резеңке тығыздағышын жұмсақ, дымқыл шүберекпен сүртіңіз.
- Құрылғының жұмысын қалыпты деңгейде ұстау үшін ыдыс жуғыш машиналарға арналған жуғыш затты айына бір рет пайдаланыңыз. Өнімнің орамындағы нұсқауларды мұқият орындаңыз.
- Жеміргіш заттарды, түрпілі жөкені, өткір құралдарды, уытты химиялық

заттарды, жеміргіш не еріткіш заттарды пайдаланбаңыз.

- Қысқа бағдарламаларды жиі пайдаланғанда құрылғының ішіне май және қақ тұрып қалады.

Мұндай жағдайға жол бермеу үшін зақ бағдарламаларды айына екі рет пайдаланыңыз.

12. АҚАУЛЫҚТЫ ТҮЗЕТУ





ЕСКЕРТУ!

Құрылғыны дұрыс жөндемесе, пайдаланушы қауіпсіздігіне әсер етуі мүмкін. Кез келген жөндеу жұмысын тек білікті маман ғана іске асыруға тиіс.

Ықтимал ақау туралы ақпарат алу үшін төмендегі ақпарат кестесін қараңыз.

Кей ақаулықтар орын алғанда, дисплейде ескерту коды көрсетіледі.

Мәселелердің көпшілігін уәкілетті қызмет көрсету орталығына хабарласпай-ақ жөндеуге болады.

Ақау және ескерту коды	Мүмкін себептері және шешетін жолдары
Құрылғыны іске қоса алмадыңыз.	<ul style="list-style-type: none"> • Ашаның розеткаға қосылғанына көз жеткізіңіз. • Сақтандырғыш қорабындағы еш сақтандырғышқа зақым келмегеніне көз жеткізіңіз.
Бағдарлама басталмай тұр.	<ul style="list-style-type: none"> • Құрылғы есігінің жабық тұрғанына көз жеткізіңіз. • Егер кешіктіріп бастау функциясы орнатылып тұрса, оны ажыратыңыз немесе кері санақ аяқталғанша күтіңіз. • Құрылғы су жұмсартқыштың ішіндегі шайырды қайта зарядтайды. Бұл үдерістің ұзақтығы шамамен 5 минут.
Ыдыс жуғыш машинаға су құйылмай тұр. Дисплейде  немесе  көрсетіледі.	<ul style="list-style-type: none"> • Су шүмегінің ашық тұрғанына көз жеткізіңіз. • Сумен жабдықтау жүйесіндегі судың қысымының өте төмен емес екеніне көз жеткізіңіз. Бұл ақпаратты жергілікті су ресурстары мекемесіне хабарласып алыңыз. • Су шүмегінің бітеліп қалмағанына көз жеткізіңіз. • Су құятын түтіктің сүзгісінің бітеліп қалмағанына көз жеткізіңіз. • Су құятын түтіктің бұратылып немесе майысып қалмағанына көз жеткізіңіз.
Құрылғы суы сарқылмай тұр. Бейнебетте  көрсетіледі.	<ul style="list-style-type: none"> • Раковина түтікшесінің бітеліп қалмағанына көз жеткізіңіз. • Су төгетін түтіктің сүзгісінің бітеліп қалмағанына көз жеткізіңіз. • Ішкі түтік сүзгісінің бітеліп қалмағанына көз жеткізіңіз. • Су төгетін түтіктің бұратылып немесе майысып қалмағанына көз жеткізіңіз.

Ақау және ескерту коды	Мүмкін себептері және шешетін жолдары
<p>Тасқынға қарсы құрал қосулы.</p> <p>Бейнебетте  көрсетіледі.</p>	<ul style="list-style-type: none"> • Судың шүмегін жабыңыз да, уәкілетті қызмет көрсету орталығына хабарласыңыз.
<p>Жұмыс барысында құрылғы көп рет тоқтап және қайта іске қосылады.</p>	<ul style="list-style-type: none"> • Бұл қалыпты жағдай. Бұл оңтайлы жуу нәтижесіне қол жеткізуге көмектеседі және қуатты үнемдейді.
<p>Бағдарлама тым ұзаққа созылады.</p>	<ul style="list-style-type: none"> • Егер кешіктіріп бастау функциясы орнатылып тұрса, оны ажыратыңыз не кері санақ аяқталғанша күтіңіз. • Бағдарлама уақытын азайту үшін TimeManager опциясын қосыңыз. • Опцияларды қосқанда бағдарламаның уақыты ұзарады.
<p>Қалған уақыт дисплейде көбейіп көрінеді де, бағдарлама уақытының соңына қарай өтеді.</p>	<ul style="list-style-type: none"> • Бұл ақау емес. Құрылғы дұрыс жұмыс істеп тұр.
<p>Құрылғының есігінен сәл су жылыстап ағады.</p>	<ul style="list-style-type: none"> • Құрылғы деңгейі дұрыс орнатылмаған. Өзгермелі аяқтарын (егер бар болса) босатыңыз немесе қатайтыңыз. • Құрылғының есігі науаның ортасына қарай орнатылмаған. Артқы аяғын (егер бар болса) реттеңіз.
<p>Құрылғының есігін жабу қиын.</p>	<ul style="list-style-type: none"> • Құрылғы деңгейі дұрыс орнатылмаған. Өзгермелі аяқтарын (егер бар болса) босатыңыз немесе қатайтыңыз. • Ыдыстардың кей бөліктері себеттерден шығып тұр.
<p>Құрылғының ішінен гүрілдеген немесе тарсылдаған дыбыс шығады.</p>	<ul style="list-style-type: none"> • Ыдыстар себеттерге дұрыс салынбаған. Себеттерді толтыру парақшасын қараңыз. • Бүріккіш түтіктердің еркін айнала алатынына көз жеткізіңіз.
<p>Құрылғы айырып-қосқышты іске қосып жібереді.</p>	<ul style="list-style-type: none"> • Ампер қуаты пайдаланылып тұрған құрылғылардың барлығына бірдей жеткілікті емес. Розетканың ампер қуатын және өлшегіштің мүмкіндігін тексеріңіз немесе пайдаланылып тұрған құрылғылардың бірін сөндіріңіз. • Құрылғының ішкі электр жүйесінде ақау бар. Уәкілетті қызмет көрсету орталығына хабарласыңыз.



Басқа ықтимал себептерді **"Ең алғаш пайдалану алдында"**, **"Әркүндік пайдалану"** немесе **"Ақыл-кеңес"** тарауларынан қараңыз.

қайта пайда болса, уәкілетті қызмет көрсету орталығына хабарласыңыз.

Кестеде көрсетілмеген ақау кодтары пайда болса, уәкілетті қызмет көрсету орталығына хабарласыңыз.

Құрылғыны тексеріп болғаннан кейін, сөндіріп де, қайта қосыңыз. Ақаулық

12.1 Жуу және құрғату нәтижелері қанағаттанарлықтай емес

Ақаулық	Мүмкін себептері және шешетін жолдары
Жуу нәтижелері қанағаттанарлық емес.	<ul style="list-style-type: none"> • "Күнделікті қолдану", "Ақыл-кеңес" тарауын және себетті толтыру парақшасын қараңыз. • Қарқыны барынша жоғары бағдарламаларды пайдаланыңыз. • Бүріккіш түтіктерді және сүзгіні тазалаңыз. "Күту менен тазалау" тарауын қараңыз.
Кептіру нәтижелері қанағаттанарлық емес.	<ul style="list-style-type: none"> • Жабық құрылғының ішіне ыдыс өте ұзақ уақыт қалдырылған. • Шайғыш зат жоқ немесе шайғыш затты үлестіру мөлшері жеткіліксіз. Шайғыш заттың деңгейін ең жоғары деңгейге қойыңыз. • Пластик заттарды сүлгімен құрғату қажет болуы мүмкін. • Тамаша кептіру нәтижесіне қол жеткізу үшін XtraDry және AirDry қосыңыз. • Біз шайғыш затты әрқашан пайдалануды, тіпті аралас таблеткалармен бірге қолдануды ұсынамыз.
Стакандар мен ыдыстарда ақ жолақтар немесе көк дақтар пайда болған.	<ul style="list-style-type: none"> • Шайғыш зат тым көп мөлшерде беріліп тұр. Шайғыш заттың деңгейін ең төменгі деңгейге қойыңыз. • Жуғыш заттың мөлшері тым көп.
Стакандар мен ыдыстарда дақтар және кепкен су тамшылары қалған.	<ul style="list-style-type: none"> • Шайғыш зат жеткіліксіз мөлшерде үлестірілген. Шайғыш заттың деңгейін ең жоғары деңгейге қойыңыз. • Бұл шайғыш заттың сапасына байланысты болуы мүмкін.

Ақаулық	Мүмкін себептері және шешетін жолдары
Ыдыс-аяқ кеппеген.	<ul style="list-style-type: none"> • Тамаша кептіру нәтижесіне қол жеткізу үшін XtraDry және AirDry қосыңыз. • Бұл бағдарламаның кептіру режимі жоқ немесе кептіру режимінің температурасы төмен. • Шайғыш зат үлестіргіші босап қалған. • Бұл шайғыш заттың сапасына байланысты болуы мүмкін. • Бұл жуғыш таблеткалардың сапасына байланысты болуы мүмкін. Басқа түрін қолданыңыз немесе шайғыш зат үлестіргішті қосып, шайғыш зат пен жуғыш таблеткаларды бірге пайдаланыңыз.
Құрылғының ішкі жағы дымқыл.	<ul style="list-style-type: none"> • Бұл құрылғының ақауы емес. Ылғалды ауа құрылғының қабырғаларына тұрып қалады.
Жуған кезде әдеттегіден тыс көпіршік пайда болады.	<ul style="list-style-type: none"> • Ыдыс жуғыш машиналарға арналып жасалған жуғыш заттарды пайдаланыңыз. • Шайғыш зат диспенсерінен су ағады. Уәкілетті қызмет көрсету орталығына хабарласыңыз.
Ас құралдарын тот басқан.	<ul style="list-style-type: none"> • Жуу үшін пайдаланған судың құрамында өте көп тұз бар. "Су жұмсартқышты орнату" тарауын қараңыз. • Күміс және болаттан жасалған ас үй құралдары бірге салынған. Күміс және болаттан жасалған ас үй құралдарын бірге салмауға тырысыңыз.
Бағдарлама соңында жуғыш зат үлестіргіште жуғыш заттың қалдықтары қалады.	<ul style="list-style-type: none"> • Жуғыш зат үлестіргішке жуғыш таблетка кептеліп қалған және толығымен шайылмаған. • Су жуғыш зат үлестіргіштен жуғыш таблетканы шайып кетіре алмайды. Бүріккіш түтіктің бітеліп немесе кептеліп қалмағанына көз жеткізіңіз. • Себеттердегі заттардың жуғыш зат үлестіргіштің қақпағын ашуға кедергі жасамай тұрғанына көз жеткізіңіз.
Құрылғының ішінде иіс бар.	<ul style="list-style-type: none"> • "Құрылғының ішін тазалау" тарауын қараңыз.

Ақаулық	Мүмкін себептері және шешетін жолдары
Ыдыстарға, науаға және есіктің ішіне әк қалдықтары тұрып қалған.	<ul style="list-style-type: none"> • Тұздың деңгейі төмен. Тұз индикаторын тексеріңіз. • Тұз сауытының қақпағы бос тұр. • Шүмектен кермек су ағады. "Су жұмсартқышты орнату" тарауын қараңыз. • Тұзды пайдаланыңыз және су жұмсартқыш регенерациясын көп функциялы таблеткалар пайдаланылып тұрса да қолданыңыз. "Су жұмсартқышты орнату" тарауын қараңыз. • Әк шөгіндісі әлі де қалса, құрылғыны құрылғы тазалауға арналған тазалағыш құралмен тазалаңыз. • Басқа жуғыш затты қолданып көріңіз. • Жуғыш зат өндірушіге хабарласыңыз.
Ыдыстардың түстері көмескі, өңдері кеткен.	<ul style="list-style-type: none"> • Құрылғыда тек ыдыс жуғыш машинаға төзімді ыдыстарды ғана жуыңыз. • Себеттерді абайлап толтырып, абайлап босатыңыз. Себеттерді толтыру парақшасын қараңыз. • Осал заттарды үстіңгі себетке салыңыз. • Нәзік заттарды және стакандарды жуу үшін арнайы бағдарламаны таңдаңыз. "Бағдарламалар" тармағын қараңыз.



Басқа ықтимал себептерді **"Ең алғаш пайдалану алдында"**, **"Өркүндік пайдалану"** немесе **"Ақыл-кеңес"** тарауларынан қараңыз.

13. ТЕХНИКАЛЫҚ АҚПАРАТ

Өлшемдері	Ені / биіктігі / тереңдігі (мм) (mm)	596 / 818 - 898 / 550
Электртоғына қосу 1)	Кернеу (V)	220 - 240
	Жиілік (Hz)	50
Құйылатын судың қысымы	жолақ (ең аз және ең көп)	0.5 - 8
	MPa (ең аз және ең көп)	0.05 - 0.8
Сумен жабдықтау	Суық су немесе ыстық су 2)	ең көбі 60 °C
Сыйымдылығы	Орын параметрлері	15

Қуат тұтынуы	Қосылған қалпы қалдыру режимінде (W)	5.0
	Сөндірулі режимде (W)	0.50

- 1) Басқа мәндерді техникалық ақпарат тақтайшасынан қараңыз.
- 2) Егер ыстық су басқа қуат көздерінен (мысалы, күн батареясы) алынса, тұтыну қуатын азайту үшін ыстық суды қолданыңыз.

14. ҚОРШАҒАН ОРТАҒА ҚАТЫСТЫ ЖАҒДАЙЛАР

Белгі  салынған материалдарды қайта өңдеуден өткізуге тапсырыңыз. Орам материалдарын қайта өңдеуден өткізу үшін тиісті контейнерлерге салыңыз. Электрлік және электроникалық құрылғылардың қалдығын қайта өңдеуден өткізу арқылы, қоршаған ортаға және адамның денсаулығына зиян

келтіретін жағдайларға жол бермеуге өз үлесіңізді қосыңыз. Белгі  салынған құрылғыларды тұрмыстық қалдықтармен бірге тастамаңыз. Өнімді жергілікті қайта өңдеу орталығына өткізіңіз немесе жергілікті мекемеге хабарласыңыз.

Осы өнімнің өндірілген күні сериялық нөмірде көрсетілген, оның бірінші нөмір саны өндірілген жылдың соңғы санына, екінші және үшінші сандар аптаның реттік нөміріне сәйкес келеді. Мысалы, 730112345 сериялық нөмірі өнім 2017 жылдың отызыншы аптасында өндірілгенін білдіреді.

Өндіруші: Electrolux Appliances AB, St. Göransgatan 143, 105 45 Stockholm, Швеция

Импорттаушы, жеткізуші және ұйымның өндіруші уәкілетті:
ООО «Электролюкс Рус» Кожевнический проезд 1, 115114, Москва/Мәскеу, Ресей, тел.: 8-800-200-3589

Италияда жасалған

СОДЕРЖАНИЕ

1. СВЕДЕНИЯ ПО ТЕХНИКЕ БЕЗОПАСНОСТИ.....	28
2. УКАЗАНИЯ ПО БЕЗОПАСНОСТИ.....	30
3. ОПИСАНИЕ ИЗДЕЛИЯ.....	32
4. ПАНЕЛЬ УПРАВЛЕНИЯ.....	33
5. ПРОГРАММЫ.....	33
6. ПАРАМЕТРЫ.....	35
7. ОПЦИИ.....	39
8. ПЕРЕД ПЕРВЫМ ИСПОЛЬЗОВАНИЕМ.....	40
9. ЕЖЕДНЕВНОЕ ИСПОЛЬЗОВАНИЕ.....	41
10. ПОЛЕЗНЫЕ СОВЕТЫ.....	43
11. УХОД И ОЧИСТКА.....	45
12. ПОИСК И УСТРАНЕНИЕ НЕИСПРАВНОСТЕЙ.....	48
13. ТЕХНИЧЕСКИЕ ДАННЫЕ.....	52

МЫ ДУМАЕМ О ВАС

Благодарим вас за приобретение прибора Electrolux. Вы выбрали изделие, за которым стоят десятилетия профессионального опыта и инноваций. Уникальное и стильное, оно создавалось с заботой о вас. Поэтому когда бы вы ни воспользовались им, вы можете быть уверены: результаты всегда будут превосходными.

Добро пожаловать в Electrolux!

На нашем веб-сайте вы сможете:



Найти рекомендации по использованию изделий, руководства по эксплуатации, мастер устранения неисправностей, информацию о техническом обслуживании:

www.electrolux.com/webselfservice



Зарегистрировать свое изделие для улучшения обслуживания:

www.registerelectrolux.com



Приобрести дополнительные принадлежности, расходные материалы и фирменные запасные части для своего прибора:

www.electrolux.com/shop

ПОДДЕРЖКА ПОТРЕБИТЕЛЕЙ И СЕРВИСНОЕ ОБСЛУЖИВАНИЕ

Мы рекомендуем использовать оригинальные запчасти.

При обращении в сервис-центр следует иметь под рукой следующую информацию: модель, продуктовый номер (PNC), серийный номер.

Данная информация находится на табличке с техническими данными.

 **Внимание / Важные сведения по технике безопасности.**

 **Общая информация и рекомендации**

 **Информация по охране окружающей среды**

Право на изменения сохраняется.

1. ⚠ СВЕДЕНИЯ ПО ТЕХНИКЕ БЕЗОПАСНОСТИ

Перед установкой и эксплуатацией прибора внимательно ознакомьтесь с приложенным руководством. Производитель не несет ответственности за какие-либо травмы или ущерб, возникший вследствие неправильной установки или эксплуатации. Всегда храните данное руководство под рукой в надежном месте для последующего использования.

1.1 Безопасность детей и лиц с ограниченными возможностями

- Данный прибор может эксплуатироваться детьми, если их возраст превышает 8 лет, и лицами с ограниченными физическими, сенсорными или умственными способностями и с недостаточным опытом или знаниями только при условии нахождения под присмотром лица, отвечающего за их безопасность, или после получения соответствующих инструкций, позволяющих им безопасно эксплуатировать электроприбор и дающих им представление об опасности, сопряженной с его эксплуатацией.
- Детям в возрасте от 3 до 8 лет, а также лицам с ярко выраженными и комплексными нарушениями здоровья запрещается находиться рядом с прибором, если только за ними не обеспечивается постоянный надзор.
- Детям младше 3 лет запрещается находиться рядом с прибором, если только за ними не обеспечивается постоянный надзор взрослых.
- Не позволяйте детям играть с прибором.
- Храните моющие средства вне досягаемости детей.
- Не подпускайте детей и домашних животных к прибору, когда его дверца открыта.

- Очистка и доступное пользователю техническое обслуживание прибора не должно производиться детьми без присмотра.

1.2 Общие правила техники безопасности

- Прибор предназначен для домашнего бытового и аналогичного применения, например:
 - в сельских жилых домах; в помещениях, служащих кухнями для обслуживающего персонала в магазинах, офисах и на других рабочих местах;
 - для использования клиентами отелей, мотелей мини-гостиниц типа «ночлег и завтрак» и других мест проживания.
- Не вносите изменения в параметры данного прибора.
- Рабочее давление воды (минимальное и максимальное) должно находиться в пределах 0.5 (0.05) / 8 (0.8) бар (МПа)
- Не превышайте максимальное количество 15 комплектов посуды.
- В случае повреждения шнура питания во избежание несчастного случая он должен быть заменен изготовителем, авторизованным сервисным центром или специалистом с аналогичной квалификацией.
- Укладывайте ножи и столовые приборы с заостренными концами в корзину для столовых приборов либо острыми концами вниз, либо в горизонтальном положении лезвиями вниз.
- Не оставляйте прибор с открытой дверцей без присмотра, чтобы случайно не наступить на дверцу.
- Перед выполнением любых операций по чистке и уходу выключите прибор и извлеките вилку сетевого шнура из розетки.

- Не используйте для чистки прибора водоразбрызгиватели высокого давления или пар.
- Если в днище прибора имеются вентиляционные отверстия, они не должны перекрываться (например, ковром).
- При подключении прибора к водопроводу должны использоваться новые поставляемые с ним комплекты шлангов. Использовать старые комплекты шлангов нельзя.

2. УКАЗАНИЯ ПО БЕЗОПАСНОСТИ

2.1 Установка



ВНИМАНИЕ!

Установка прибора должна осуществляться только квалифицированным персоналом!

- Удалите всю упаковку.
- Не устанавливайте и не подключайте прибор, имеющий повреждения.
- Не устанавливайте и не эксплуатируйте прибор в помещениях с температурой ниже 0°C.
- Следуйте приложенным к прибору инструкциям по его установке.
- Никогда не забывайте о мерах предосторожности при его перемещении: прибор имеет большой вес. Всегда используйте защитные перчатки и закрытую обувь.
- Убедитесь, что мебель над прибором и рядом с ним надежно закреплена.

2.2 Подключение к электросети



ВНИМАНИЕ!

Существует риск пожара и поражения электрическим током.

- Прибор должен быть заземлен.
- Убедитесь, что параметры, указанные на табличке с

техническими данными, соответствуют характеристикам электросети.

- Включайте прибор только в установленную надлежащим образом электророзетку с защитным контактом.
- Не используйте тройники и удлинители.
- Позаботьтесь о том, чтобы не повредить вилку и сетевой кабель. В случае необходимости замены сетевого шнура она должна быть выполнена нашим авторизованным сервисным центром.
- Вставляйте вилку сетевого кабеля в розетку только по окончании установки прибора. Убедитесь, что после установки прибора к вилке электропитания имеется свободный доступ.
- Для отключения прибора от электросети не тяните за кабель электропитания. Всегда беритесь за саму вилку.
- Данный прибор соответствует директивам Е.Е.С.
- Только для Великобритании и Ирландии. Данный прибор оснащен вилкой, рассчитанной на ток 13 А. При замене предохранителя в вилке электропитания следует использовать только предохранитель номиналом 13 А ASTA (BS 1362).

2.3 Подключение к водопроводу

- Не повреждайте шланги для воды.
- Перед подключением к новым или давно не использовавшимся трубам, а также в случае, если производились ремонтные работы или устанавливались новые устройства (счетчики воды и т.д.) дайте воде стечь, пока она не станет прозрачной и чистой.
- В ходе и по окончании первого использования прибора убедитесь в отсутствии видимых утечек воды.
- Наливной шланг оснащен предохранительным клапаном и оболочкой с внутренним сетевым кабелем.

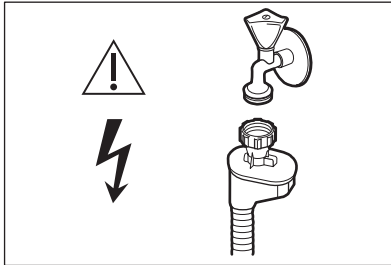

ВНИМАНИЕ!
Опасное напряжение.

- Если наливной шланг поврежден, немедленно закройте кран подачи воды и выньте вилку сетевого шнура из розетки. Обратитесь в авторизованный сервисный центр для замены наливного шланга.

2.4 Эксплуатация

- Не садитесь и не вставляйте на открытую дверцу.

- Моющие средства для посудомоечных машин представляют опасность. Следуйте правилам по безопасному обращению, приведенным на упаковке моющего средства.
- Не пейте воду и не играйте с водой из прибора.
- Не извлекайте посуду из прибора до завершения программы. На посуде может остаться некоторое количество моющего средства.
- Если открыть дверцу прибора во время выполнения программы, из него может вырваться горячий пар.
- Не помещайте на прибор, рядом с ним или внутрь него легковоспламеняющиеся вещества или изделия, пропитанные легковоспламеняющимися веществами.

2.5 Сервис

- Для ремонта прибора обратитесь в авторизованный сервисный центр.
- Применяйте только оригинальные запасные части.

2.6 Утилизация



ВНИМАНИЕ!
Существует опасность травмы или удушья.

- Отключите прибор от электросети.
- Отрежьте и утилизируйте кабель электропитания.
- Удалите защелку дверцы, чтобы предотвратить риск ее запираия при попадании внутрь прибора детей и домашних животных.

3. ОПИСАНИЕ ИЗДЕЛИЯ

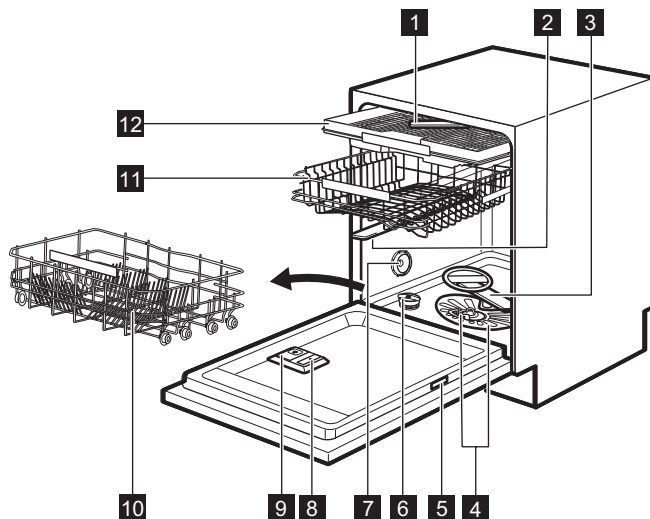

- | | |
|--|--------------------------------------|
| 1 Потолочный разбрызгиватель | 8 Дозатор ополаскивателя |
| 2 Верхний разбрызгиватель | 9 Дозатор моющего средства |
| 3 Нижний разбрызгиватель | 10 Нижняя корзина |
| 4 Фильтры | 11 Верхняя корзина |
| 5 Табличка с техническими данными | 12 Ящик для столовых приборов |
| 6 Емкость для соли | |
| 7 Вентиляционное отверстие | |

3.1 Beam-on-Floor

Beam-on-Floor – это индикация, которая появляется на полу под дверцей прибора.

- При запуске программы появляется красный световой луч, который горит во время работы программы.
- По завершению программы загорается зеленый световой луч.
- В случае неисправности прибора красный световой луч мигает.

i При выключении прибора Beam-on-Floor гаснет.

i При включении AirDry во время этапа сушки отображаемая на полу информация может быть видна не полностью. Чтобы узнать, завершен ли цикл, проверьте панель управления.

4. ПАНЕЛЬ УПРАВЛЕНИЯ

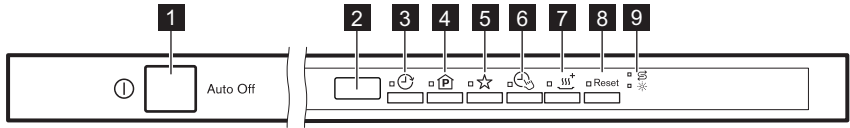

- | | |
|------------------------------------|------------------------------------|
| 1 Кнопка «Вкл/Выкл» | 6 Кнопка TimeManager |
| 2 Дисплей | 7 Кнопка XtraDry |
| 3 Кнопка Delay | 8 Кнопка Reset |
| 4 Кнопка Program | 9 Индикаторы |
| 5 Кнопка MyFavourite | |

4.1 Индикаторы

Индикатор	Описание
	Индикатор отсутствия соли. Светится, если требуется заполнить контейнер для соли.
	Индикатор отсутствия ополаскивателя. Светится, если требуется заполнить дозатор ополаскивателя.

5. ПРОГРАММЫ

Нумерация программ в таблице (P1, P2, и т.д.) отражает их последовательность на панели управления.

Нумерация программ в таблице может не отражать их последовательность на панели управления.

Программа	Степень загрязненности Тип загрузки	Этапы программы	Опции
P1 ECO1)	<ul style="list-style-type: none"> Обычная загрязненность Посуда и столовые приборы 	<ul style="list-style-type: none"> Предварительная мойка Мойка, 50°C Ополаскивания Сушка 	<ul style="list-style-type: none"> XtraDry
P2 AUTO2)	<ul style="list-style-type: none"> Все Посуда, столовые приборы, кастрюли и сковороды 	<ul style="list-style-type: none"> Предварительная мойка Мойка от 45 °C до 70 °C Ополаскивания Сушка 	<ul style="list-style-type: none"> XtraDry

Программа	Степень загрязненности Тип загрузки	Этапы программы	Опции
P3  3)	<ul style="list-style-type: none"> Смешанная загрязненность Посуда, столовые приборы, кастрюли и сковороды 	<ul style="list-style-type: none"> Предварительная мойка Мойка, 50 °C или 65 °C Ополаскивания Сушка 	<ul style="list-style-type: none"> TimeManager XtraDry
P4  4)	<ul style="list-style-type: none"> Сильная загрязненность Посуда, столовые приборы, кастрюли и сковороды 	<ul style="list-style-type: none"> Предварительная мойка Мойка, 70 °C Ополаскивания Сушка 	<ul style="list-style-type: none"> TimeManager XtraDry
P5  5)	<ul style="list-style-type: none"> Обычная или небольшая загрязненность Тонкий фаянс и стекло 	<ul style="list-style-type: none"> Мойка, 45 °C Ополаскивания Сушка 	<ul style="list-style-type: none"> XtraDry
P6  6)	<ul style="list-style-type: none"> Свежее загрязнение Посуда и столовые приборы 	<ul style="list-style-type: none"> Мойка, 60 °C Ополаскивания 	<ul style="list-style-type: none"> XtraDry

1) Данная программа обеспечивает наиболее эффективное использование воды и электроэнергии при мытье посуды и столовых приборов обычной степени загрязненности. Это стандартная программа для тестирующих организаций.

2) Прибор самостоятельно определяет степень загрязненности и количество посуды в корзинах. Он автоматически регулирует температуру и количество воды, а также продолжительность мойки.

3) Данная программа пригодна для мытья посуды, степень загрязненности которой различается. Размещайте в нижней корзине посуду с сильными загрязнениями, а в верхней – обычными. Давление и температура воды в области нижней корзины выше, чем в области верхней корзины.

4) Данная программа предназначена для мытья сильно загрязненной посуды при более высоком давлении воды и более высокой температуре.

5) Данная программа регулирует температуру воды, обеспечивая особый уход за деликатной посудой (особенно из стекла).

6) Данная программа пригодна для мытья за короткое время полной или половинной загрузки посуды со свежими или легкими загрязнениями.

5.1 Показатели потребления

Программа ¹⁾	Вода (л)	Энергопотребление (кВт·ч)	Продолжительность (мин)
P1 ECO	11	0.950	235
P2 AUTO	8 - 15	0.7 - 1.7	46 - 170
P3 	14 - 16	1.2 - 1.5	160 - 180
P4 	12.5 - 14.5	1.4 - 1.7	170 - 190
P5 	12 - 14	0.8 - 1.0	82 - 92
P6 	10	0.9	30

¹⁾ Указанные показатели могут изменяться в зависимости от давления и температуры воды, напряжения в электросети, выбранных опций и количества посуды.

5.2 Информация для тестирующих организаций

Для получения всей информации, необходимой для тестирования производительности (напр., в соответствии с EN60436), обращайтесь по электронной почте:

info.test@dishwasher-production.com

Направляя запрос, укажите продуктовый номер изделия (PNC), который находится на табличке с техническими данными.

По всем вопросам о вашей посудомоечной машине см. приложенное к прибору руководство пользователя.

6. ПАРАМЕТРЫ

6.1 Режим выбора программы и пользовательский режим

Если прибор находится в режиме выбора программы, имеется возможность задать программу и войти в пользовательский режим.

Настройки, доступные в пользовательском режиме:

- Уровень смягчителя для воды с учетом жесткости воды.
- Включение или выключение уведомления о том, что дозатор ополаскивателя пуст.

- Уровень ополаскивателя с учетом его требуемой дозировки.
- Включение или выключение звукового сигнала по окончании работы программы.
- Включение или выключение функции AirDry.

Поскольку прибор запоминает сохраненные установки, необходимость его настройки перед каждым циклом отсутствует.

Вызов режима выбора программы

Прибор находится в режиме выбора программы, если на дисплее отображается номер программы **P1**.







После включения прибор по умолчанию переходит в режим выбора программы. В противном случае задайте режим выбора программы следующим образом:

Нажмите и удерживайте **Reset**, пока прибор не перейдет в режим выбора программы.

Переход в пользовательский режим

Убедитесь, что прибор находится в режиме выбора программы.

Для входа в пользовательский режим одновременно нажмите и удерживайте

 и , пока индикаторы , , ,  и  не начнут мигать, а дисплей не погаснет.

Жест. воды

Градусы по немецкому стандарту (°dH)	Градусы по французскому стандарту (°fH)	mmol/l	Градусы по шкале Кларка	Уровень смягчителя для воды
47 - 50	84 - 90	8.4 - 9.0	58 - 63	10
43 - 46	76 - 83	7.6 - 8.3	53 - 57	9
37 - 42	65 - 75	6.5 - 7.5	46 - 52	8
29 - 36	51 - 64	5.1 - 6.4	36 - 45	7
23 - 28	40 - 50	4.0 - 5.0	28 - 35	6
19 - 22	33 - 39	3.3 - 3.9	23 - 27	5 1)
15 - 18	26 - 32	2.6 - 3.2	18 - 22	4
11 - 14	19 - 25	1.9 - 2.5	13 - 17	3
4 - 10	7 - 18	0.7 - 1.8	5 - 12	2
<4	<7	<0.7	< 5	1 2)

1) Заводская установка.

2) Не используйте соль при таком уровне.

6.2 Смягчитель для воды

Смягчитель для воды удаляет из подаваемой в прибор воды минеральные вещества, которые в противном случае могли бы оказать негативное влияние на результаты мойки и на сам прибор.

Чем больше в воде содержится таких минеральных веществ, тем выше жесткость воды. Жесткость воды измеряется в соответствующих единицах.

Смягчитель для воды необходимо настроить в соответствии с уровнем жесткости воды, используемой в вашем регионе. Информацию о жесткости воды в вашем районе можно получить в местной службе водоснабжения. Для получения хороших результатов мойки важно правильно выбрать уровень настройки смягчителя для воды.

Вне зависимости от типа моющего средства следует задать надлежащий уровень жесткости: в этом случае индикатор наличия соли не будет отключен.



Содержащее соль таблетированное средство недостаточно эффективно смягчает жесткую воду.

Настройка смягчителя для воды

Убедитесь, что прибор находится в пользовательском режиме.

1. Нажмите на .
 - Индикаторы , , и погаснут.
 - Индикатор продолжит мигать.
 - На дисплее отобразится текущая настройка: напр. $5 \text{ } \bar{L}$ = уровень 5.
2. Для изменения установки нажмите на нужное количество раз.
3. Нажмите «Вкл/Выкл» для подтверждения настройки.

6.3 Уведомление о том, что дозатор ополаскивателя пуст

Дозатор ополаскивателя способствует высушиванию посуды без образования потеков и пятен. Он автоматически срабатывает на этапе ополаскивания горячей водой.

Когда емкость для ополаскивателя оказывается пустой, загорается индикатор ополаскивателя, уведомляя о необходимости добавления ополаскивателя. В случае удовлетворительных результатов при использовании только таблетированного моющего средства можно отключить уведомление о необходимости добавления ополаскивателя. Тем не менее, для достижения оптимальных результатов сушки всегда используйте ополаскиватель.

При использовании обычного или таблетированного моющего средства включите уведомление о необходимости добавления ополаскивателя.

Выключение оповещения о том, что дозатор ополаскивателя пуст

Убедитесь, что прибор находится в пользовательском режиме.

1. Нажмите .
 - Индикаторы , , и погаснут.
 - Индикатор продолжит мигать.
 - На дисплее отобразится текущая настройка.
 - $0 \text{ } \bar{d}$ = уведомление о том, что дозатор ополаскивателя пуст, выключено.
 - $1 \text{ } \bar{d}$ = уведомление о том, что дозатор ополаскивателя пуст, включено.
2. Для изменения настройки нажмите на .
3. Нажмите «Вкл/Выкл» для подтверждения настройки.

6.4 Уровень ополаскивателя

Количество выдаваемого ополаскивателя задается в пределах от 1 (минимальное количество) до 6 (максимальное количество). Уровень 0 отключает дозатор ополаскивателя, и ополаскиватель не выдается.

Заводская настройка: уровень 4.

Установка уровня дозатора ополаскивателя

Убедитесь, что прибор находится в пользовательском режиме.

1. Нажмите на .
 - Индикаторы , , и погаснут.

- Индикатор ☆ продолжит мигать.
 - На дисплее отобразится текущая настройка: напр. **4A** = уровень 4.
 - Настройки ополаскивателя варьируются от 0A до 6A; 0A означает, что ополаскиватель не используется.
2. Для изменения установки нажмите на ☆ нужное количество раз.
 3. Нажмите «Вкл/Выкл» для подтверждения настройки.







6.5 Звуковая сигнализация

В случае возникновения неисправности прибором выдаются звуковые сигналы. Данные звуковые сигналы отключить невозможно.

По окончании программы также выдается звуковой сигнал. По умолчанию выдача звукового сигнала отключена, но ее можно включить.

Включение звукового сигнала по окончании работы программы

Убедитесь, что прибор находится в пользовательском режиме.

1. Нажмите .
 - Индикаторы , , ☆ и  погаснут.
 - Индикатор  продолжит мигать.
 - На дисплее отобразится текущая настройка.
 - **0b** = звуковая сигнализация выключена.
 - **1b** = звуковая сигнализация включена.
2. Для изменения настройки нажмите на .
3. Нажмите «Вкл/Выкл» для подтверждения настройки.

6.6 AirDry

AirDry улучшает результаты сушки с одновременным понижением энергопотребления.

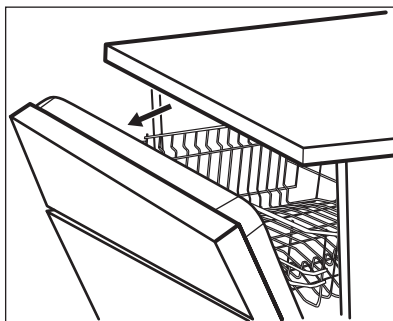

 В ходе этапа сушки дверца автоматически открывается и остается приоткрытой.



ПРЕДУПРЕЖДЕНИЕ

Не пытайтесь закрыть дверцу прибора в течение 2 минут после ее автоматического открывания. Это может привести к повреждению прибора.

Если в дальнейшем закрыть дверцу еще на 3 минуты, выполняемая программа будет завершена.

AirDry включается автоматически со всеми программами за исключением  (если это применимо).

Для повышения эффективности сушки см. описание опции XtraDry или включите AirDry.













ПРЕДУПРЕЖДЕНИЕ

Если к прибору имеют доступ дети, рекомендуется отменить функцию AirDry, так как открывание дверцы может представлять опасность.

Выключение AirDry

Убедитесь, что прибор находится в пользовательском режиме.

1. Нажмите .
 - Индикаторы , ,  и  погаснут.
 - Индикатор  продолжит мигать.
 - На дисплее отобразится текущая настройка.
 -   = опция AirDry выключена.
 -   = опция AirDry включена.
2. Для изменения настройки нажмите на .
3. Нажмите «Вкл/Выкл» для подтверждения настройки.

6.7 MyFavourite

Данная опция позволяет задать и сохранить наиболее часто используемую программу.

Можно сохранить только 1 программу. Новая настройка удаляет предыдущую.

Сохранение программы MyFavourite



1. Задайте выбранную программу. Вместе с программой можно задать применимые к ней опции.
2. Нажмите и удерживайте , пока загорится соответствующий индикатор.



Как выбрать программу MyFavourite

Нажмите на .

- Светится индикатор MyFavourite.
- На дисплее отобразится номер и продолжительность программы.
- Если вместе с программой сохранены опции, загорятся индикаторы данных опций.

7. ОПЦИИ

-  Требуемые режимы необходимо включать перед каждый запуском программы. Режимы невозможно включить или выключить во время выполнения программы.
-  Не все опции совместимы друг с другом. При выборе несовместимых опций прибор автоматически отключит одну или более из них. При этом будут гореть индикаторы только те из опций, которые остались включенными.

-  Если выбранную опцию нельзя использовать с данной программой, соответствующий индикатор не загорится или быстро замигает на несколько секунд, а затем погаснет.
-  Включение опций может повлиять на показатели энергопотребления и на продолжительность программы.

7.1 XtraDry

Воспользуйтесь данной опцией, чтобы повысить эффективность сушки.

Опция XtraDry является постоянной для всех программ, кроме программы

ECO. Она автоматически включается в последующих циклах. Данную настройку можно изменить в любое время.



При каждом включении опции **ECO** опция XtraDry выключается; ее необходимо включить вручную.

Включение опции XtraDry выключает опцию TimeManager, и наоборот.

Включение XtraDry

Нажмите .

Загорится соответствующий индикатор.

На дисплее отобразится обновленное значение продолжительности программы.

7.2 TimeManager

TimeManager позволяет уменьшить продолжительность работы

выбранной программы примерно на 50%.

Результаты мойки соответствуют результатам программы со стандартной продолжительностью. Результаты сушки могут ухудшиться.

Данная опция увеличивает давление и температуру воды. Этапы мойки и сушки сокращаются.

По умолчанию опция TimeManager выключена, но ее можно включить вручную. Эту опцию нельзя выбрать вместе с опцией XtraDry.

Включение TimeManager

Нажмите .

Загорится соответствующий индикатор.

На дисплее отобразится обновленное значение продолжительности программы.

8. ПЕРЕД ПЕРВЫМ ИСПОЛЬЗОВАНИЕМ

1. **Убедитесь, что установленные настройки смягчителя для воды соответствуют уровню жесткости поставляемой Вам воды. В противном случае произведите настройку смягчителя для воды.**
2. Наполните емкость для соли.
3. Наполните дозатор ополаскивателя.
4. Откройте вентиль подачи воды.
5. Запустите программу, чтобы избавиться от загрязнений, которые могли остаться в приборе после его производства. Не используйте моющее средство и не загружайте посуду в корзины.

После запуска программы прибору может потребоваться до 5 минут для «зарядки» ионообменной смолы в устройстве для смягчения воды. При этом кажется, что прибор не работает. Этап мойки начнется, как только

данная процедура будет завершена. Данная процедура повторяется с определенной периодичностью.

8.1 Емкость для соли



ПРЕДУПРЕЖДЕНИЕ

Применяйте только крупную соль, предназначенную посудомоечных машин. Мелкая соль повышает риск коррозии.

Соль используется для «зарядки» ионообменной смолы в смягчителе для воды и обеспечения хороших результатов мытья в ходе ежедневного использования.

Наполнение емкости для соли

1. Поверните крышку емкости для соли против часовой стрелки и снимите ее.
2. Налейте 1 л воды в емкость для соли (только перед первым использованием).
3. Заполните емкость для соли солью для посудомоечных машин (доверху).

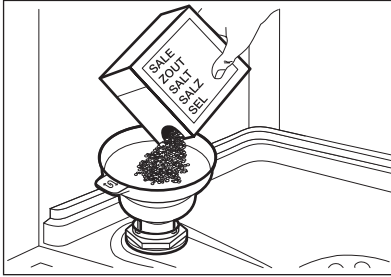

4. Осторожно встряхните воронку за ручку, чтобы стряхнуть все гранулы.
5. Уберите соль вокруг отверстия емкости для соли.

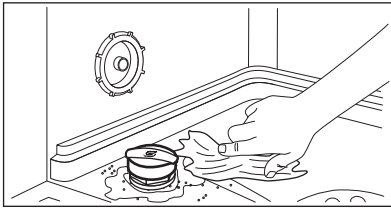

6. Чтобы закрыть емкость для соли, поверните крышку емкости для соли по часовой стрелке.



ПРЕДУПРЕЖДЕНИЕ

При заполнении емкости для соли из нее может вылиться вода с солью. После заполнения емкости для соли немедленно запустите самую короткую программу во избежание коррозии. Не заполняйте корзины посуды.

8.2 Заполнение дозатора ополаскивателя

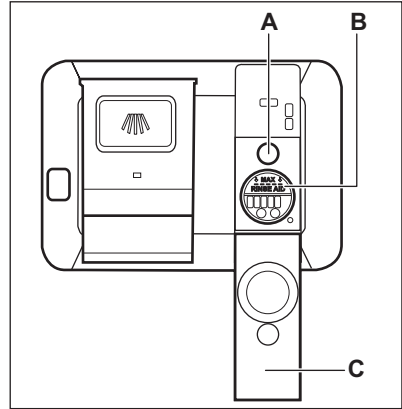

ПРЕДУПРЕЖДЕНИЕ

Используйте только ополаскиватель, специально предназначенный для посудомоечных машин.

1. Откройте крышку (C).
2. Наполните дозатор (B) так, чтобы уровень ополаскивателя достиг отметки «MAX».
3. Во избежание избыточного образования пены удалите пролившийся ополаскиватель тканью, хорошо впитывающей жидкость.
4. Закройте крышку. Убедитесь, что крышка зафиксирована.



Когда становится виден индикатор (A), заливайте в дозатор ополаскиватель.

9. ЕЖЕДНЕВНОЕ ИСПОЛЬЗОВАНИЕ

1. Откройте вентиль подачи воды.
2. Включите прибор нажатием на кнопку «Вкл/Выкл».

Убедитесь, что прибор находится в режиме выбора программы.

- Если горит индикатор отсутствия соли, наполните емкость для соли.
 - Если горит индикатор отсутствия ополаскивателя, заправьте дозатор ополаскивателя.
3. Загрузите корзины.
 4. Добавьте моющее средство.
 5. Выберите подходящую программу мойки в соответствии с типом загрузки и степенью ее загрязненности.

9.1 Использование мощного средства

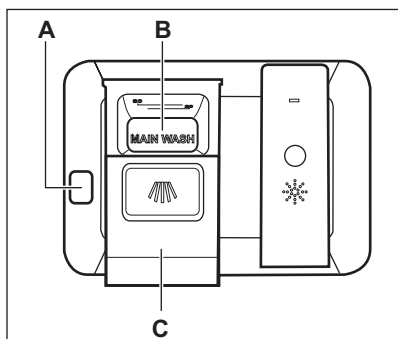



ПРЕДУПРЕЖДЕНИЕ

Используйте только моющее средство, специально предназначенное для посудомоечных машин.

1. Нажмите на кнопку разблокировки (A), чтобы открыть крышку (C).
2. Заполните дозатор (B) порошковым или таблетированным моющим средством.
3. При использовании программы, включающей стадию предварительной мойки, поместите немного моющего средства на внутреннюю сторону дверцы прибора.
4. Закройте крышку. Убедитесь, что крышка зафиксирована.

9.2 Настройка и запуск программы

Запуск программы

1. Приоткройте дверцу прибора.
2. Включите прибор нажатием на кнопку «Вкл/Выкл». Убедитесь, что прибор находится в режиме выбора программы.
3. Нажимайте на , пока на дисплее не отобразится номер выбранной программы. Номер программы отображается на дисплее приблизительно 3 секунды, после чего выводятся данные о продолжительности программы.
 - Для запуска программы MyFavourite нажмите .
 - Загорятся индикаторы опций, относящихся к программе MyFavourite.
4. Выберите применимые опции.
5. Закройте дверцу прибора для запуска программы.

Запуск программы с использованием отсрочки пуска

1. Задайте программу.
2. Многократным нажатием на  добейтесь появления на дисплее требуемого времени отсрочки (от 1 до 24 часов).

Загорится индикатор .

3. Закройте дверцу прибора для запуска обратного отсчета.

В ходе обратного отсчета можно увеличить отсрочку, но изменить программу или опцию невозможно.

После завершения обратного отсчета произойдет запуск программы.

Открывание дверцы во время работы прибора

Открывание дверцы во время выполнения программы приводит к остановке работы прибора. Это может

повлиять на показатели энергопотребления и на продолжительность программы. При закрывании дверцы прибор продолжает работу с момента, на котором она была прервана.



В случае открывания дверцы более чем на 30 секунд во время этапа сушки текущая программа будет завершена. Этого не произойдет, если дверца была открыта в результате работы системы AirDry.

Отмена отсрочки пуска во время обратного отсчета

При отмене отсрочки пуска необходимо заново задать программу и дополнительные опции.

Нажмите и удерживайте **Reset**, пока прибор не перейдет в режим выбора программы.

Отмена программы

Нажмите и удерживайте **Reset**, пока прибор не перейдет в режим выбора программы.

Убедитесь в наличии моющего средства в дозаторе моющего

средства перед запуском новой программы.

Окончание программы

По окончании программы на дисплее отображается 0:00.

Все кнопки неактивны за исключением кнопки «Вкл/Выкл».

1. Выключите прибор нажатием на кнопку «Вкл/Выкл» или дождитесь, пока функция Auto Off не выключит прибор автоматически. Открывание дверцы до выполнения Auto Off приводит к автоматическому выключению прибора.
2. Закройте водопроводный вентиль.

Функция Auto Off

Данная функция уменьшает энергопотребление, автоматически выключая прибор, если он не работает.

Функция срабатывает при следующих условиях:

- Через 5 минут по окончании программы.
- Через пять минут, если программа не была запущена.

10. ПОЛЕЗНЫЕ СОВЕТЫ

10.1 Общие положения

Следуйте рекомендациям ниже для получения оптимальных результатов мытья и сушки в ходе ежедневного использования прибора, а также с целью защиты окружающей среды.

- Крупные остатки пищи с тарелок выбрасывайте в мусорное ведро.
- Не производите предварительное ополаскивание посуды вручную. При необходимости выберите программу с предварительной мойкой.
- Всегда используйте все пространство корзины.
- Предметы посуды в корзинах не должны касаться или перекрывать

друг друга. Только в этом случае вода сможет добраться до всей посуды и помыть ее.

- Можно использовать средство для посудомоечных машин, ополаскиватель и соль отдельно или в виде таблетированного моющего средства (напр., «Все в одном»). Следуйте указаниям на упаковке.
- Выберите программу в соответствии с типом загрузки и степенью ее загрязненности.

ECO обеспечивает наиболее эффективное использование воды и электроэнергии.

10.2 Использование соли, ополаскивателя и моющего средства

- Используйте только соль, ополаскиватель и моющее средство для посудомоечных машин. Другие продукты могут привести к повреждению прибора.
- В регионах с жесткой и очень жесткой водой для достижения оптимальных результатов мойки и сушки рекомендуется использовать обычное моющее средство (порошок, гель или таблетки без дополнительных составляющих), и отдельно – ополаскиватель и соль.
- Не реже одного раза в месяц запускайте прибор с очищающим средством, специально предназначенным для этой цели.
- Таблетированные моющие средства не успевают полностью раствориться при использовании коротких программ. Для того, чтобы избежать образование на посуде осадка из моющего средства, рекомендуется использовать таблетки с длинными программами.
- Не превышайте указанную дозировку моющего средства. См. инструкции на упаковке моющего средства.

10.3 Что делать, если необходимо прекратить использовать таблетированное моющее средство

Прежде чем перейти к использованию моющего средства, соли и ополаскивателя по отдельности выполните следующую процедуру.

1. Установите максимальный уровень смягчителя для воды.
2. Убедитесь, что емкость для соли и дозатор ополаскивателя заполнены.
3. Запустите самую короткую программу, содержащую этап ополаскивания. Не добавляйте

моющее средство и не загружайте корзины.

4. Когда программа будет завершена, скорректируйте уровень жесткости смягчителя для воды в соответствии с жесткостью воды в Вашем регионе.
5. Задайте дозировку ополаскивателя.
6. Включите уведомление о том, что дозатор ополаскивателя пуст.

10.4 Загрузка корзин

- Размещайте в прибор только посуду, предназначенную для мытья в посудомоечных машинах.
- Не мойте в приборе изделия из дерева, кости, алюминия, олова и меди.
- Не мойте в приборе предметы, которые могут впитывать воду (губки, бытовые ткани).
- Удаляйте с посуды крупные загрязнения.
- Замочите посуду с пригоревшей к ней пищей прежде чем мыть ее в приборе.
- Загружайте полые предметы (чашки, стаканы и сковороды) отверстием вниз.
- Проверьте, чтобы бокалы не соприкасались друг с другом.
- Легкие предметы укладывайте в верхнюю корзину. Убедитесь, что посуда не может свободно перемещаться.
- Загружайте столовые приборы и мелкие предметы в ящик для столовых приборов.
- Прежде чем запускать программу, убедитесь, что разбрызгиватели могут свободно вращаться.

10.5 Перед запуском программы

Перед запуском выбранной программы убедитесь, что:

- Фильтры очищены и установлены должным образом.
- Крышка емкости для соли плотно закрыта.
- Разбрызгиватели не засорены.

- Имеется достаточно соли и ополаскивателя (если не используется таблетированное моющее средство).
- Посуда правильно расположена в корзинах.
- Выбранная программа подходит к типу посуды и степени ее загрязненности.
- Использовано подходящее количество моющего средства.

10.6 Разгрузка корзин

1. Прежде чем доставать посуду из прибора, дайте ей остыть. Горячую посуду легко повредить.

2. Вначале вынимайте посуду из нижней корзины, потом - из верхней

i По окончании программы на внутренних поверхностях камеры прибора все еще может оставаться вода.

11. УХОД И ОЧИСТКА



ВНИМАНИЕ!

Перед выполнением операций по чистке и уходу выключите прибор и извлеките вилку сетевого шнура из розетки.



Грязные фильтры засоренность разбрызгивателей приводит к ухудшению качества мойки. Периодически проверяйте состояние фильтров и, при необходимости, проводите их очистку.

11.1 Очистка фильтров

Система фильтров выполнена из 3 деталей.

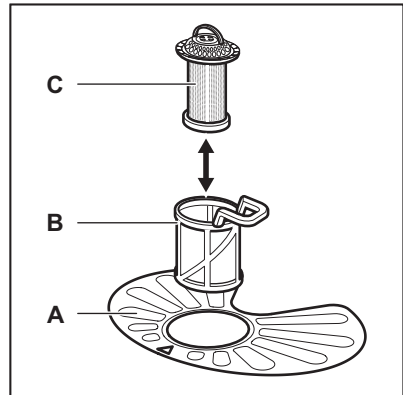

1. Поверните фильтр (B) против часовой стрелки и извлеките его.

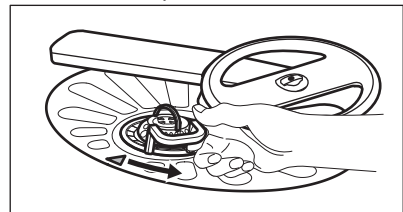

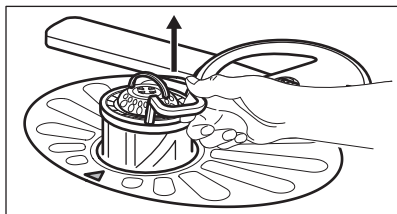

2. Извлеките фильтр (C) из фильтра (B).
3. Снимите плоский фильтр (A).

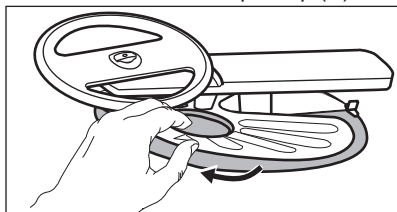

4. Вымойте фильтры.

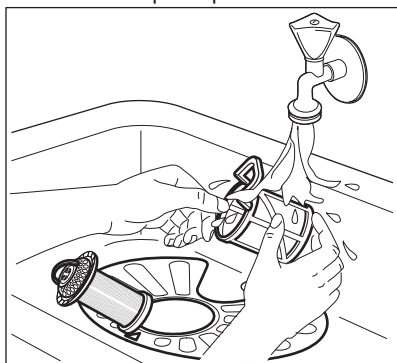

5. Убедитесь, что внутри или по краям отстойника нет остатков пищи или других загрязнений.
6. Установите плоский фильтр обратно на место (A). Убедитесь, что он установлен правильно – под двумя направляющими.

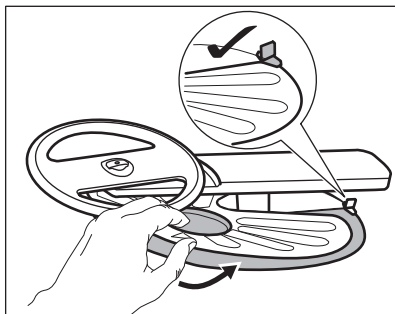

7. Соберите фильтры (B) и (C).
8. Установите фильтр (B) обратно в плоский фильтр (A). Поверните по часовой стрелке до щелчка.

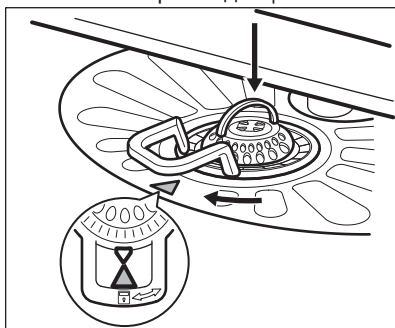

ПРЕДУПРЕЖДЕНИЕ

Неверная установка фильтров может привести к неудовлетворительным результатам мойки и повреждению прибора.

11.2 Чистка верхнего разбрызгивателя

Рекомендуется производить регулярную очистку верхнего разбрызгивателя во избежание засорения его отверстий.

Засорение отверстий может привести к неудовлетворительным результатам мойки.

1. Вытяните верхнюю корзину.
2. Для извлечения разбрызгивателя из корзины приподнимите его вверх и одновременно поверните его по часовой стрелке.

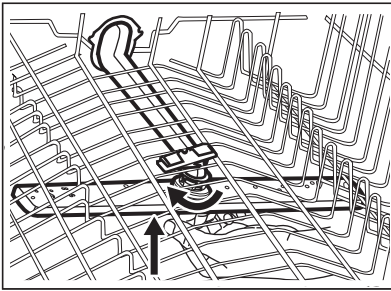

3. Промойте разбрызгиватель под струей воды. Для прочистки отверстий от частиц грязи воспользуйтесь заостренным предметом (например, зубочисткой).

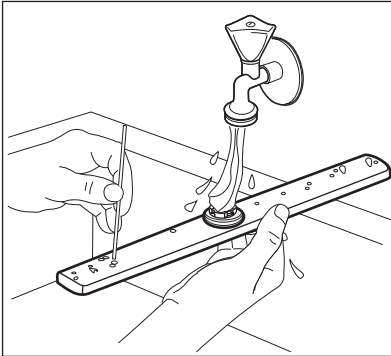

4. Для установки разбрызгивателя на место нажмите на него вверх и одновременно поверните его против часовой стрелки, пока он не защелкнется на своем месте.

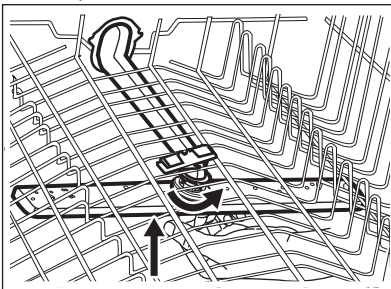

11.3 Очистка наружных поверхностей

- Протирайте прибор мягкой влажной тряпкой.
- Используйте только нейтральные моющие средства.
- Не используйте абразивные средства, царапающие губки и растворители.

11.4 Чистка внутренних частей

- Тщательно очистите прибор, включая резиновый уплотнитель дверцы, мягкой влажной тряпкой.
- Для поддержания производительности прибора используйте специализированное средство для очистки посудомоечных машин не менее одного раза в месяц. Точно следуйте инструкциям на упаковке продукта.
- Не используйте абразивные средства, царапающие губки, острые инструменты, едкие химикаты, металлические мочалки и растворители.
- Регулярное использование программ с малой продолжительностью может привести к наслоению жира и накипи внутри прибора. Для предотвращения наслоения запускайте программы с большой длительностью не менее двух раз в месяц.

12. ПОИСК И УСТРАНЕНИЕ НЕИСПРАВНОСТЕЙ



ВНИМАНИЕ!

Ненадлежащий ремонт прибора может представлять серьезный риск для безопасности потребителя. Все ремонтные работы должны производиться квалифицированным персоналом.

Большинство возможных неполадок могут быть устранены без обращения в авторизованный сервисный центр.

В таблице ниже приведены сведения о возможных неисправностях.

При некоторых неисправностях на дисплей выводится код неисправности.

Неисправность и код неисправности	Возможная причина неисправности и способ ее устранения
Прибор не включается.	<ul style="list-style-type: none"> Убедитесь, что вилка сетевого шнура вставлена в розетку электропитания. Убедитесь, что предохранитель на электрощите не поврежден.
Программа не запускается.	<ul style="list-style-type: none"> Убедитесь, что дверца прибора закрыта. Если задана функция «Отсрочка пуска», отмените ее или дождитесь окончания обратного отсчета. Прибор производит «зарядку» смолы внутри смягчителя для воды. Продолжительность данной процедуры составляет приблизительно 5 минут.
В прибор не поступает вода. На дисплее отобразится символ <i>10</i> или <i>11</i> .	<ul style="list-style-type: none"> Убедитесь, что водопроводный кран открыт. Убедитесь, что давление в водопроводной сети не понижено. Для получения сведений об этом обратитесь в местную службу водоснабжения. Убедитесь, что водопроводный кран не засорен. Убедитесь, что фильтр наливного шланга не засорен. Убедитесь, что наливной шланг не перекручен и не передавлен.
Прибор не сливает воду. На дисплее отобразится <i>20</i> .	<ul style="list-style-type: none"> Убедитесь, что сливная труба не засорена. Убедитесь, что фильтр сливного шланга не засорен. Убедитесь, что внутренняя система фильтрации не засорена. Убедитесь, что сливной шланг не перекручен и не передавлен.
Сработала система защиты от перелива. На дисплее отобразится <i>30</i> .	<ul style="list-style-type: none"> Закройте водопроводный вентиль и обратитесь в авторизованный сервисный центр.

Неисправность и код неисправности	Возможная причина неисправности и способ ее устранения
Во время выполнения цикла прибор останавливает и возобновляет работу чаще обычного.	<ul style="list-style-type: none"> • Это нормально. Так обеспечиваются оптимальные результаты мойки и экономия электроэнергии.
Программа выполняется слишком долго.	<ul style="list-style-type: none"> • Если задана опция «Отсрочка пуска», отмените ее или дождитесь окончания обратного отсчета. • Включите опцию TimeManager, чтобы сократить длительность программы. • Включение опций может увеличить длительность программы.
Значение оставшегося до окончания цикла времени увеличивается, а затем резко уменьшается перед самым окончанием программы.	<ul style="list-style-type: none"> • Это не является неисправностью. Прибор работает надлежащим образом.
Имеется небольшая утечка со стороны дверцы прибора.	<ul style="list-style-type: none"> • Прибор не выровнен. Слегка вывинтите или завинтите регулировочные ножки (если предусмотрено в данной модели). • Дверца прибора находится не по центру внутренней камеры. Отрегулируйте заднюю ножку (если подобная регулировка доступна).
Дверца прибора закрывается с трудом.	<ul style="list-style-type: none"> • Прибор не выровнен. Слегка вывинтите или завинтите регулировочные ножки (если предусмотрено в данной модели). • Столовые приборы частично выступают за пределы корзин.
Изнутри прибора доносится дребезжание или стук.	<ul style="list-style-type: none"> • Столовые приборы размещены в корзинах ненадлежащим образом. Сверяйтесь с брошюрой, описывающей загрузку корзин. • Убедитесь, что разбрызгиватели свободно вращаются.
Работа прибора приводит к срабатыванию электропредохранителя.	<ul style="list-style-type: none"> • Создаваемая одновременной работой ряда приборов нагрузка превышает допустимую. Проверьте значение разрешенной нагрузки розетки и максимальную нагрузку счетчика, или выключите один из работающих приборов. • Повреждение в электрической цепи внутри прибора. Обратитесь в авторизованный сервисный центр.



Другие возможные причины приведены в Главах **«Перед первым использованием»**, **«Ежедневное использование»** и **«Указания и рекомендации»**.

Проверив прибор, выключите и включите прибор. Если неисправность появится снова, обратитесь в авторизованный сервисный центр.

Если коды неисправности не описаны в таблице, обратитесь в авторизованный сервисный центр.

12.1 Результаты мойки и сушки неудовлетворительны

Неисправность	Возможная причина неисправности и способ ее устранения
Неудовлетворительные результаты мойки.	<ul style="list-style-type: none"> • См. Главы «Ежедневное использование», «Указания и рекомендации» и брошюру, описывающую загрузку корзин. • Используйте программы более интенсивной мойки. • Произведите очистку разбрызгивателя и фильтра. См. Главу «Уход и очистка».
Неудовлетворительные результаты сушки.	<ul style="list-style-type: none"> • Столовые приборы слишком долго находились в закрытом приборе. • Ополаскиватель отсутствует, или дозировка ополаскивателя слишком мала. Повысьте уровень дозатора ополаскивателя. • Возможно, предметы из пластика потребуются вытереть полотенцем. • Для оптимальных результатов сушки включите XtraDry и AirDry. • Рекомендуется постоянно использовать ополаскиватель – даже в сочетании с таблетированным моющим средством.
Имеются белесые потеки или синеватый налет на стеклянной посуде и тарелках.	<ul style="list-style-type: none"> • Слишком большое количество выдаваемого ополаскивателя. Уменьшите уровень дозатора ополаскивателя. • Было добавлено слишком большое количество моющего средства.
Имеются пятна и потеки на стекле и посуде.	<ul style="list-style-type: none"> • Недостаточное количество выдаваемого ополаскивателя. Повысьте уровень дозатора ополаскивателя. • Причиной может быть качество ополаскивателя.

Неисправность	Возможная причина неисправности и способ ее устранения
Посуда остается влажной.	<ul style="list-style-type: none"> • Для оптимальных результатов сушки включите XtraDry и AirDry. • В программе отсутствует этап сушки, или в ней предусмотрен этап сушки при низкой температуре. • Дозатор ополаскивателя пуст. • Причиной может быть качество ополаскивателя. • Причиной может быть качество таблетированного моющего средства. Попробуйте таблетки другого производителя или включите дозатор ополаскивателя и используйте ополаскиватель одновременно с таблетированным моющим средством.
Внутри прибора имеется влага.	<ul style="list-style-type: none"> • Это не является признаком неисправности прибора. На стенках прибора конденсируется влага из воздуха.
Необычно сильное пенообразование в ходе мойки.	<ul style="list-style-type: none"> • Используйте только моющее средство, специально предназначенное для посудомоечных машин. • Имеется утечка ополаскивателя из дозатора ополаскивателя. Обратитесь в авторизованный сервисный центр.
На столовых приборах имеются следы ржавчины.	<ul style="list-style-type: none"> • В воде, используемой для мойки, слишком высоко содержание солей. См. Главу «Смягчитель для воды». • Столовые приборы из серебра и нержавеющей стали оказались рядом друг с другом. Избегайте ситуаций, в которых изделия из серебра и нержавеющей стали могли бы оказаться рядом друг с другом.
По окончании программы в дозаторе находятся остатки моющего средства.	<ul style="list-style-type: none"> • Таблетированное моющее средство застряло в дозаторе и поэтому не было полностью вымыто водой. • Моющее средство вымывается из дозатора не полностью. Убедитесь, что разбрызгиватель не засорен и не заблокирован. • Убедитесь, что изделия в корзинах не препятствуют открыванию крышки дозатора моющего средства.
Внутри прибора присутствует неприятный запах.	<ul style="list-style-type: none"> • См. «Чистка внутренних частей».

Неисправность	Возможная причина неисправности и способ ее устранения
<p>На столовых приборах, внутренней камере и внутренней стороне дверцы имеется известковый налет.</p>	<ul style="list-style-type: none"> • Уровень соли слишком низок. Проверьте индикатор соли. • Крышка емкости для соли закрыта неплотно. • Водопроводная вода имеет высокую жесткость. См. Главу «Смягчитель для воды». • Использование соли и включение регенерации смягчителя для воды является необходимым даже в случае использования таблетированного моющего средства. См. Главу «Смягчитель для воды». • Если известковые отложения по-прежнему не исчезают, произведите очистку прибора при помощи специально предназначенных для этого очищающих средств. • Попробуйте другое моющее средство. • Обратитесь к производителю моющего средства.
<p>Сколы, обесцвечивание или помутнение столовых приборов.</p>	<ul style="list-style-type: none"> • Мойте в приборе только посуду, пригодную для мытья в посудомоечных машинах. • Будьте внимательны при загрузке и разгрузке корзины. Сверяйтесь с брошюрой, описывающей загрузку корзин. • Деликатные предметы укладывайте в верхнюю корзину. • Для мытья деликатных предметов и стекла выберите специальную программу. См. Главу «Программы».



Другие возможные причины приведены в Главах «Перед первым использованием», «Ежедневное использование» и «Указания и рекомендации».

13. ТЕХНИЧЕСКИЕ ДАННЫЕ

Габаритные размеры	Ширина /высота / глубина (mm)	596 / 818 - 898 / 550
Подключение к электросети ¹⁾	Напряжение (V)	220 - 240
	Частота (Hz)	50
Давление в водопроводной сети	бар (минимум и максимум)	0.5 - 8
	MPa (минимум и максимум)	0.05 - 0.8

Водоснабжение	Холодная или горячая вода ²⁾	макс. 60°C
Вместимость	Комплектов посуды	15
Потребляемая мощность	При оставлении во включенном состоянии (W)	5.0
	В выключенном состоянии (W)	0.50

- 1) Другие значения приведены в табличке с техническими данными.
 2) Если горячая вода подается из системы, использующей альтернативный источник энергии (например, солнечные панели), подключайте машину к водопроводу горячей воды, чтобы снизить потребление энергии.

14. ОХРАНА ОКРУЖАЮЩЕЙ СРЕДЫ

Материалы с символом  следует сдавать на переработку. Положите упаковку в соответствующие контейнеры для сбора вторичного сырья. Принимая участие в переработке старого электробытового оборудования, Вы помогаете защитить окружающую среду и

здоровье человека. Не выбрасывайте вместе с бытовыми отходами бытовую технику, помеченную символом . Доставьте изделие на местное предприятие по переработке вторичного сырья или обратитесь в свое муниципальное управление.

 Класс энергетической эффективности в Российской Федерации: A

Дата производства данного изделия указана в серийном номере, где первая цифра номера соответствует последней цифре года производства, вторая и третья цифры – порядковому номеру недели. Например, серийный номер 73012345 означает, что изделие произведено на тридцатой неделе 2017 года.

Изготовитель: Electrolux Appliances AB, St. Göransgatan 143, 105 45 Stockholm, Швеция

Импортер и уполномоченная изготовителем организация:
 ООО "Электролюкс Рус", Кожевнический проезд 1, 115114, Москва, тел.: 8-800-200-3589

Изготовлено в Италии

ЗМІСТ

1. ІНФОРМАЦІЯ З ТЕХНІКИ БЕЗПЕКИ.....	55
2. ІНСТРУКЦІЇ З ТЕХНІКИ БЕЗПЕКИ.....	56
3. ОПИС ВИРОБУ.....	58
4. ПАНЕЛЬ КЕРУВАННЯ.....	59
5. ПРОГРАМИ.....	59
6. НАЛАШТУВАННЯ.....	62
7. ОПЦІЇ.....	66
8. ПЕРЕД ПЕРШИМ КОРИСТУВАННЯМ.....	66
9. ЩОДЕННЕ КОРИСТУВАННЯ.....	68
10. ПОРАДИ І РЕКОМЕНДАЦІЇ.....	70
11. ДОГЛЯД І ЧИЩЕННЯ.....	71
12. НЕСПРАВНІСТЬ.....	74
13. ТЕХНІЧНІ ІНФОРМАЦІЯ.....	78

З ДУМКОЮ ПРО ВАС

Дякуємо за придбання приладу Electrolux. Вибраний вами виріб є результатом поєднання багаторічного професійного досвіду та новітніх технологій. Оригінальний і стильний – сконструйований із думкою про вас. Користуючись ним, ви завжди отримуватимете найкращий результат. Компанія Electrolux вітає вас!

Відвідайте наш веб-сайт:



Поради з використання, брошури, інструкції з усунення несправностей, сервісна інформація:

www.electrolux.com/webselfservice



Зареєструйте виріб, щоб отримати покращене обслуговування:

www.registerelectrolux.com



Придбання приладдя, витратних матеріалів та оригінальних запчастин для вашого приладу:

www.electrolux.com/shop

РОБОТА З КЛІЄНТАМИ ТА СЕРВІСНЕ ОБСЛУГОВУВАННЯ

Рекомендується використовувати оригінальні запчастини.

У разі звертання до сервісного центру необхідно мати наступну інформацію: модель, номер виробу (PNC), серійний номер.

Цю інформацію можна знайти на табличці з технічними даними.

 Увага! Важлива інформація з техніки безпеки

 Загальна інформація й рекомендації

 Інформація щодо захисту навколишнього середовища

Може змінитися без оповіщення.

1. ⚠ ІНФОРМАЦІЯ З ТЕХНІКИ БЕЗПЕКИ

Перед установкою та експлуатацією приладу слід уважно прочитати інструкцію користувача. Виробник не несе відповідальності за травми або збитки через неправильне встановлення або використання. Інструкції з експлуатації приладу слід зберігати в безпечному і доступному місці з метою користування в майбутньому.

1.1 Безпека дітей і вразливих осіб

- Діти від 8 років, особи з обмеженими фізичними, сенсорними чи розумовими здібностями та особи без відповідного досвіду та знань можуть користуватися цим приладом лише під наглядом або після отримання інструктажу стосовно безпечного користування приладом і пов'язаних ризиків.
- Діти у віці від 3 до 8 років та особи зі значними та складними обмеженими можливостями можуть залишатися поблизу приладу лише за умови постійного нагляду.
- Не слід залишати дітей до трьох років без постійного нагляду поблизу приладу.
- Не дозволяйте дітям гратися з приладом.
- Тримайте м'які засоби в недоступному для дітей місці.
- Не допускайте дітей чи домашніх тварин до приладу, коли його дверцята відчинені.
- Дітям забороняється виконувати очищення чи роботи з обслуговування приладу, які можуть виконуватися користувачем, без нагляду.

1.2 Загальні правила безпеки

- Цей прилад призначено для використання в побутових і аналогічних сферах:
 - у фермерських будинках, на кухнях магазинів, офісів та інших робочих установ;

- клієнтами готелів, мотелів та інших житлових приміщень.
- Не змінюйте технічні специфікації цього приладу.
- Робочий тиск води (мінімальний і максимальний) має бути в діапазоні 0.5 (0.05) / 8 (0.8) бар (МПа)
- Не перевищуйте максимальне значення кількості комплектів посуду: 15.
- Задля уникнення небезпеки при пошкодженні електричного кабелю його заміну має здійснювати виробник, представник його авторизованого сервісного центру або інша кваліфікована особа.
- Розмістіть столові прибори в кошику для столових приборів гострими кінцями вниз або покладіть їх до кошика для столових приборів у горизонтальному положенні гострими кінцями вниз.
- Не залишайте прилад з відкритими дверцятами без нагляду, щоб випадково не наступити на них.
- Перш ніж виконувати технічне обслуговування, вимкніть прилад і вийміть вилку з розетки.
- Не використовуйте струмінь води та/або пари високого тиску для очищення приладу.
- Якщо в нижній частині приладу є вентиляційні отвори, їх не слід закривати, наприклад, килимом.
- Прилад слід під'єднати до водопроводу за допомогою набору нових шлангів, що постачається. Забороняється повторно використовувати набір старих шлангів.

2. ІНСТРУКЦІЇ З ТЕХНІКИ БЕЗПЕКИ

2.1 Установка



ПОПЕРЕДЖЕННЯ!

Установлювати цей прилад повинен лише кваліфікований фахівець.

- Повністю зніміть упаковку.
- Не встановлюйте й не використовуйте пошкоджений прилад.
- Не встановлюйте прилад і не користуйтеся ним у приміщеннях, де температура нижче 0°C.
- Дотримуйтеся інструкцій зі встановлення, що постачаються разом із приладом.
- Будьте обережні під час переміщення приладу, оскільки він важкий. Використовуйте захисні рукавички та взуття, що постачається в комплекті.

- Переконайтеся в тому, що конструкції, під якими та біля яких встановлено прилад, є стійкими та безпечними.

2.2 Під'єднання до електромережі



ПОПЕРЕДЖЕННЯ!

Існує ризик займання та ураження електричним струмом.

- Прилад повинен бути заземленим.
- Переконайтеся в тому, що параметри на табличці з технічними даними сумісні з електричними параметрами електроживлення від мережі.
- Завжди використовуйте правильно встановлену протиударну розетку.
- Не використовуйте розгалужувачі, перехідники й подовжувачі.
- Будьте обережні, аби не пошкодити штепсельну вилку та кабель. Якщо кабель живлення потребує заміни, зверніться до нашого сервісного центру.
- Вставляйте штепсельну вилку в розетку електроживлення лише після закінчення установки. Переконайтеся, що після установки є вільний доступ до розетки електроживлення.
- Не тягніть за кабель живлення, щоб відключити прилад із мережі. Завжди вимикайте, витягаючи штепсельну вилку.
- Цей прилад відповідає директивам ЄС.
- Лише для Великобританії та Ірландії. Пристрій оснащено електричною вилкою на 13 А. Якщо необхідно замінити запобіжник в електричній вилці, установлюйте тільки запобіжник 13 А ASTA (BS 1362).

2.3 Підключення до водопроводу

- Не допускайте пошкодження шлангів.
- Перед тим, як під'єднати прилад до нових труб або труб, що не

використовувалися тривалий час, чи якщо проводилися ремонтні роботи або встановлювалися нові пристрої (лічильники води тощо), спустіть воду, доки вона не буде чистою й прозорою.

- Під час першого використання приладу й після першого використання переконайтеся у відсутності видимих витоків води.
- Впускний шланг оснащено запобіжним клапаном і каналом із внутрішнім кабелем живлення.

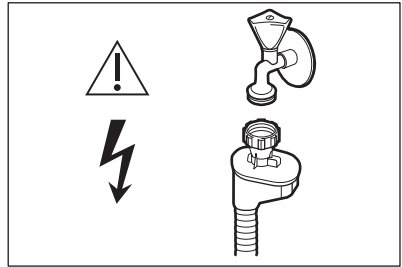

ПОПЕРЕДЖЕННЯ!

Висока напруга.

- У разі пошкодження впускного шланга негайно закрийте водопровідний кран і вийміть штепсельну вилку з розетки. Для заміни впускного шланга звертайтеся до авторизованого сервісного центру.

2.4 Користування

- Не сідайте й не ставайте на відкриті дверцята.
- Мийні засоби для посудомийної машини є небезпечними. Дотримуйтеся інструкцій з безпеки, що зазначені на упаковці мийного засобу.
- Не пийте воду із приладу, а також не грайтеся цією водою.
- Не виймайте посуд із приладу до завершення програми. Певна кількість мийного засобу може залишатися на посуді.
- Із приладу може вийти гаряча пара, якщо відчинити дверцята під час виконання програми.
- Не кладіть усередину приладу, поряд із ним або на нього легкозаймисті речовини чи

предмети, змочені в легкозаймистих речовинах.

2.5 Сервіс

- Для ремонту приладу зверніться в авторизований сервісний центр.
- Використовуйте лише оригінальні запасні частини.

2.6 Утилізація



ПОПЕРЕДЖЕННЯ!

Існує небезпека задусення.

- Відключіть прилад від електромережі.
- Відріжте кабель живлення і викиньте його.
- Зніміть замок із дверцят, щоб уникнути запирання дітей і домашніх тварин у приладі.

Цей продукт по змісту небезпечних речовин відповідає вимогам Технічного регламенту обмеження використання деяких небезпечних речовин в електричному та електронному обладнанні (постанова Кабінету Міністрів України №1057 від 3 грудня 2008р.)

3. ОПИС ВИРОБУ

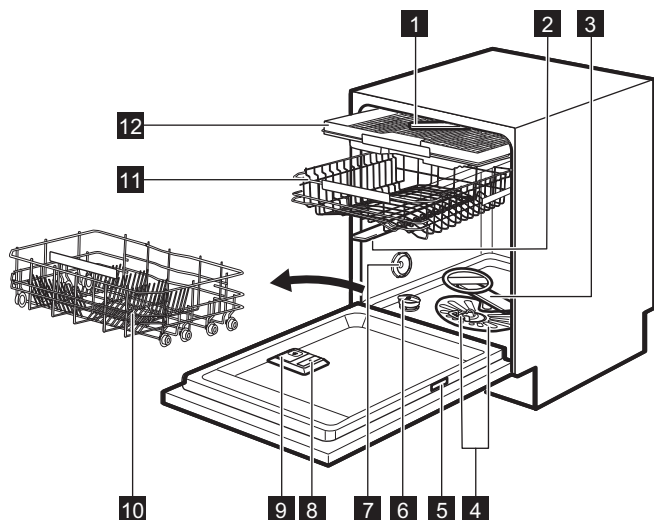

- | | |
|---------------------------------------|--------------------------------------|
| 1 Верхній розпилювач | 8 Дозатор ополіскувача |
| 2 Середній розпилювач | 9 Дозатор миючого засобу |
| 3 Нижній розпилювач | 10 Нижній кошик |
| 4 Фільтри | 11 Верхній кошик |
| 5 Табличка з технічними даними | 12 Ящик для столових приборів |
| 6 Контейнер для солі | |
| 7 Вентиляційний отвір | |

3.1 Beam-on-Floor

Beam-on-Floor – це функція, яка проєктує світло на підлогу під приладом.

- Після запуску програми з'являється червоне світло, яке продовжує світитися протягом усього часу її виконання.
- Коли виконання програми завершено, з'являється зелене світло.
- У разі несправності приладу червоне світло починає мигтіти.



Beam-on-Floor згасає, якщо прилад вимкнено.



Якщо опція AirDry активується під час фази сушіння, проєкція на підлозі може відобразитися частково. Щоб побачити, чи завершено цикл, перевірте панель керування.

4. ПАНЕЛЬ КЕРУВАННЯ

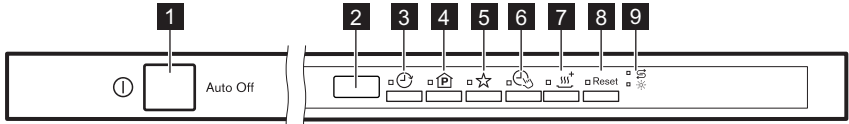

- 1** Кнопка ввімкнення/вимкнення
- 2** Дисплей
- 3** Кнопка **Delay**
- 4** Кнопка **Program**
- 5** Кнопка **MyFavourite**

- 6** Кнопка **TimeManager**
- 7** Кнопка **XtraDry**
- 8** Кнопка **Reset**
- 9** Індикатори



4.1 Індикатори

Індикатор	Опис
	Індикатор рівня солі. Світиться при необхідності заповнення контейнера для солі.
	Індикатор рівня ополіскувача. Світиться при необхідності заповнення дозатора ополіскувача.

5. ПРОГРАМИ

Нумерація програм у таблиці (P1, P2 і т.д.) відповідає їх послідовності на панелі керування.

Порядок програм у таблиці може не відповідати їх послідовності на панелі керування.

Програма	Ступінь забруднення Тип завантаження	Фази програми	Опції
P1 ECO ¹⁾	<ul style="list-style-type: none"> Середній ступінь забруднення Посуд і столові прибори 	<ul style="list-style-type: none"> Попереднє миття Миття 50 °C Ополіскування Сушіння 	<ul style="list-style-type: none"> XtraDry
P2 AUTO ²⁾	<ul style="list-style-type: none"> Все Посуд, столові прибори, кастрюлі та сковороди 	<ul style="list-style-type: none"> Попереднє миття Миття 45 - 70 °C Ополіскування Сушіння 	<ul style="list-style-type: none"> XtraDry
P3  3)	<ul style="list-style-type: none"> Змішаний ступінь забруднення Посуд, столові прибори, кастрюлі та сковороди 	<ul style="list-style-type: none"> Попереднє миття Миття при температурах 50 і 65°C Ополіскування Сушіння 	<ul style="list-style-type: none"> TimeManager XtraDry
P4  4)	<ul style="list-style-type: none"> Високий ступінь забруднення Посуд, столові прибори, кастрюлі та сковороди 	<ul style="list-style-type: none"> Попереднє миття Миття 70 °C Ополіскування Сушіння 	<ul style="list-style-type: none"> TimeManager XtraDry
P5  5)	<ul style="list-style-type: none"> Середній або низький ступінь забруднення Тонкий фаянсовий або порцеляновий посуд, скляний посуд 	<ul style="list-style-type: none"> Миття 45 °C Ополіскування Сушіння 	<ul style="list-style-type: none"> XtraDry

Програма	Ступінь забруднення Тип завантаження	Фази програми	Опції
P6 	<ul style="list-style-type: none"> Свіже забруднення Посуд і столові прибори 	<ul style="list-style-type: none"> Миття 60 °С Ополіскування 	<ul style="list-style-type: none"> XtraDry

1) Ця програма пропонує найефективніше споживання води й електроенергії під час миття посуду та столових приборів із середнім ступенем забруднення. Це стандартна програма для дослідницьких установ.

2) Прилад автоматично визначає ступінь забруднення й кількість посуду в кошиках. Температура й кількість води, а також тривалість виконання програми регулюються автоматично.





3) Ця програма підходить для миття посуду із змішаним ступенем забруднення. Посуд із високим ступенем забруднення ставте в нижній кошик, а посуд із середнім ступенем забруднення — у верхній кошик. Тиск і температура води в нижньому кошику вищі, ніж у верхньому.

4) Ця програма призначена для миття посуду із високим ступенем забруднення при високій температурі і високому тиску води.

5) Ця програма контролює температуру води для забезпечення спеціального догляду за делікатним посудом, зокрема келихам.

6) Ця програма підходить для миття повного або половинного завантаження посуду зі свіжим забрудненням або незначним забрудненням за короткий час.

5.1 Показники споживання

Програма ¹⁾	Споживання води (л)	Споживання електроенергії (кВт•год)	Тривалість (хв.)
P1 ECO	11	0.950	235
P2 AUTO	8 - 15	0.7 - 1.7	46 - 170
P3 	14 - 16	1.2 - 1.5	160 - 180
P4 	12.5 - 14.5	1.4 - 1.7	170 - 190
P5 	12 - 14	0.8 - 1.0	82 - 92
P6 	10	0.9	30

1) Показники споживання та тривалість програми залежать від тиску й температури води, коливання напруги в електромережі, вибраних опцій та кількості посуду.

5.2 Інформація для дослідницьких установ

Для отримання необхідної інформації щодо проведення тестових процедур (наприклад, згідно EN60436) зверніться за адресою електронної пошти:

info.test@dishwasher-production.com

У своєму запиті, будь-ласка, зазначте цифровий код виробу (PNC), який знаходиться на табличці з технічними даними.

З будь-яких інших питань стосовно вашої посудомийної машини, будь ласка, див. сервісну книжку, що постачається разом з приладом.

6. НАЛАШТУВАННЯ

6.1 Режим вибору програм і режим користувача

Коли прилад знаходиться в режимі вибору програм, можна встановити програму та увійти у режим користувача.

Налаштування, доступні у режимі користувача:

- Рівень пом'якшувача води відповідно до жорсткості води.
- Увімкнення або вимкнення повідомлення про відсутність ополіскувача.
- Рівень ополіскувача відповідно до необхідного дозування.
- Увімкнення та вимкнення звукового сигналу після завершення програми.
- Увімкнення або вимкнення AirDry.

Оскільки прилад зберігає вибрані налаштування, немає потреби налаштовувати їх перед кожним циклом.

Встановлення режиму вибору програми







Прилад знаходиться в режимі вибору програми, якщо на дисплеї відображається номер програми **P1**.

Після увімкнення прилад автоматично переходить у режим вибору програми. Якщо це не так, перейдіть у режим вибору програми наступним чином:

Натисніть і утримуйте кнопку **Reset**, доки прилад не перейде в режим вибору програми.

Вхід у режим користувача

Переконайтеся, що прилад переведено у режим вибору програми.

Щоб увійти в режим користувача, одночасно натисніть і утримуйте кнопки  і , доки індикатори , , ,  і  не почнуть блимати, а на дисплеї не зникне зображення.

6.2 Пом'якшувач води

Пом'якшувач води видаляє з води мінеральні речовини, які погіршують якість миття та скорочують термін експлуатації приладу.

Чим вище вміст цих мінеральних речовин, тим жорсткіше вода. Жорсткість води вимірюється шкалою еквівалентів.

Пом'якшувач води необхідно відрегулювати відповідно до рівня жорсткості води у вашому регіоні. Для того щоб дізнатися про рівень жорсткості води у своєму регіоні, зверніться до місцевого органу водопостачання. Важливо налаштувати відповідний рівень пом'якшувача води для забезпечення високих результатів прання.

Жорсткість води

Німецькі гра- дуси (°dH)	Французькі градуси (°fH)	mgol/l	Градуси Кларка	Рівень пом'як- шувача води
47 - 50	84 - 90	8.4 - 9.0	58 - 63	10
43 - 46	76 - 83	7.6 - 8.3	53 - 57	9
37 - 42	65 - 75	6.5 - 7.5	46 - 52	8
29 - 36	51 - 64	5.1 - 6.4	36 - 45	7
23 - 28	40 - 50	4.0 - 5.0	28 - 35	6
19 - 22	33 - 39	3.3 - 3.9	23 - 27	5 1)
15 - 18	26 - 32	2.6 - 3.2	18 - 22	4
11 - 14	19 - 25	1.9 - 2.5	13 - 17	3
4 - 10	7 - 18	0.7 - 1.8	5 - 12	2
<4	<7	<0.7	< 5	1 2)

1) Заводське налаштування.







2) Не використовуйте сіль на цьому рівні.

Незалежно від типу миючого засобу, що використовується, встановіть належний рівень жорсткості води, щоб індикатор додавання солі залишався активним.

i Багатофункціональні таблетовані миючі засоби, що містять сіль, недостатньо ефективні, щоб пом'якшити жорстку воду.

Налаштування рівня пом'якшувача води

Переконайтеся, що прилад переведено у режим користувача.

1. Натисніть .
 - Індикатори , ,  і  згасають.
 - Індикатор  усе ще блимає.
 - На дисплеї відображається поточне налаштування. наприклад, $5 \text{ } \bar{L}$ = рівень 5.

2. Натискайте , щоб змінити налаштування.
3. Щоб підтвердити налаштування, натисніть кнопку «Вкл./вимк.».

6.3 Повідомлення про низький рівень ополіскувача

Завдяки ополіскувачу на посуді після висихання не залишаються смуги та плями. Це автоматично спрацьовує під час фази гарячого ополіскування.











Коли контейнер ополіскувача порожній, активується відповідний індикатор, який повідомляє про необхідність поповнити запаси ополіскувача. Якщо результати сушіння є задовільними в разі використання лише багатофункціонального миючого засобу, можна вимкнути повідомлення про потребу поповнити ополіскувач. Проте заради найкращих результатів рекомендується використовувати ополіскувач.

Якщо ви використовуєте стандартний миючий засіб або багатофункціональний таблетований миючий засіб без ополіскувача,

увімкніть повідомлення для того, щоб індикатор рівня ополіскувача залишався активним.

Вимкнення повідомлення про порожній дозатор ополіскувача

Переконайтеся, що прилад переведено у режим користувача.

1. Натисніть .
 - Індикатори , ,  і  згасають.
 - Індикатор  усе ще блимає.
 - На дисплеї відображається поточне налаштування.
 -   = повідомлення про те, що дозатор ополіскувача порожній, вимкнено.
 -   = повідомлення про те, що дозатор ополіскувача порожній, увімкнено.
2. Натисніть кнопку , щоб змінити налаштування.
3. Щоб підтвердити налаштування, натисніть кнопку «Увімк./Вимк.».







6.4 Рівень ополіскувача

Можна вибрати кількість ополіскувача, що використовується, від рівня 1 (мінімальна кількість) до рівня 6 (максимальна кількість). Рівень 0 деактивує вивільнення ополіскувача, вимикаючи дозатор ополіскувача.

Заводське налаштування: рівень 4.

Налаштування рівня дозування ополіскувача

Переконайтеся, що прилад переведено у режим користувача.

1. Натисніть .
 - Індикатори , ,  і  згасають.
 - Індикатор  продовжує блимати.

- На дисплеї відображається поточне налаштування. наприклад, **4A** = рівень 4.
 - Рівень дозування ополіскувача можна встановити в діапазоні від 0A до 6A, де рівень 0A означає, що ополіскувач не використовується.
2. Натискайте , щоб змінити налаштування.
 3. Щоб підтвердити налаштування, натисніть кнопку «Вкл./вимк.».











6.5 Звукові сигнали

Звукові сигнали лунають у разі збоїв у роботі приладу. Ці звукові сигнали не можна деактивувати.

Звуковий сигнал також лунає, коли завершується виконання програми. За промовчанням цей звуковий сигнал вимкнений, проте його можна увімкнути.

Увімкнення звукового сигналу після завершення програми

Переконайтеся, що прилад переведено у режим користувача.

1. Натисніть .
 - Індикатори , ,  і  згасають.
 - Індикатор  усе ще блимає.
 - На дисплеї відображається поточне налаштування.
 -   = звуковий сигнал увімкнено.
 -   = звуковий сигнал вимкнено.
2. Натисніть кнопку , щоб змінити налаштування.
3. Щоб підтвердити налаштування, натисніть кнопку «Увімк./Вимк.».

6.6 AirDry

Функція AirDry покращує ефективність сушіння та зменшує споживання електроенергії.

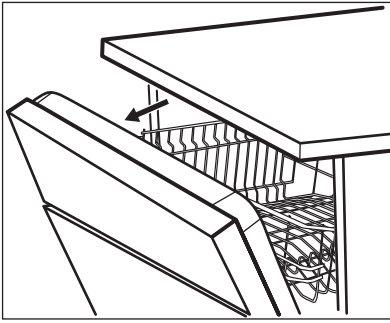

i Під час фази сушіння дверцята автоматично відкриваються та залишаються відчиненими.

! **УВАГА**
Не намагайтеся закрити дверцята приладу протягом 2 хвилин після автоматичного відкриття. Це може пошкодити прилад.
Якщо після цього дверцята закриваються ще на 3 хвилини, поточна програма завершиться.









AirDry автоматично активується з усіма програмами, за винятком  (якщо застосовується).

Щоб покращити ефективність сушіння, скористайтеся опцією XtraDry або знову активуйте функцію AirDry.

! **УВАГА**
Якщо діти мають доступ до приладу, рекомендується вимкнути функцію AirDry, оскільки відкриті дверцята можуть являти собою певну загрозу.

Вимкнення опції AirDry

Переконайтеся, що прилад переведено у режим користувача.

1. Натисніть .
 - Індикатори , ,  і  згасають.
 - Індикатор  усе ще блимає.
 - На дисплеї відображається поточне налаштування.
 -  = AirDry деактивовано.
 -  = AirDry активовано.
2. Натисніть кнопку , щоб змінити налаштування.
3. Щоб підтвердити налаштування, натисніть кнопку «Увімк./Вимк.».

6.7 MyFavourite

Ця функція дає змогу налаштувати та зберегти найчастіше використовувану програму.

Можна зберегти лише 1 програму. Нове налаштування скасовує попереднє.





Збереження програми MyFavourite

1. Установіть вибрану програму. Разом із програмою можна також установлювати відповідні функції.
2. Натисніть і утримуйте кнопку , доки не ввімкнеться відповідний індикатор.

Встановлення програми MyFavourite

- Натисніть .
- Світиться індикатор MyFavourite.
 - На дисплеї відобразяться номер і тривалість програми.
 - Якщо функції були збережені разом з програмою, загоряються індикатори, пов'язані з функціями.

7. ОПЦІЇ

-  Перш ніж запустити програму, слід увімкнути бажані опції.
Не можна вмикати чи вимикати опції у процесі виконання програми.
-  Не всі опції сумісні одна з одною. Якщо обрані несумісні опції, прилад автоматично вимкне одну або декілька з них.
Горітимуть лише індикатори ввімкнених опцій.
-  Якщо опція не доступна для програми, то відповідний індикатор не загориться або буде швидко блимати впродовж декількох секунд, після чого згасне.
-  Увімкнення різних опцій може впливати на споживання води та енергії, а також на тривалість програми.

7.1 XtraDry

Активуйте цю опцію, щоб покращити результати сушіння.

Функція XtraDry є постійною для всіх програм, за винятком **ECO**. Вона автоматично активується в наступних циклах. Цю конфігурацію можна змінити будь-коли.

-  Щоразу, коли активується функція **ECO**, функція XtraDry вимикається і її необхідно обирати вручну.

Активація функції XtraDry деактивує функцію TimeManager і навпаки.

Активація XtraDry

Натисніть .

Світиться відповідний індикатор. На дисплеї відображається оновлена тривалість програми.

7.2 TimeManager

Функція TimeManager дозволяє зменшити тривалість обраної програми приблизно на 50%.

Результати миття будуть такими самими, як і при звичайній тривалості програми. Результати сушіння можуть погіршитися.

Ця опція також підвищує тиск і температуру води. Фази миття та сушіння скорочуються.

За замовчуванням функцію TimeManager вимкнено, але її можна активувати вручну. Цю опцію не можна поєднувати з функцією XtraDry.

Активація TimeManager

Натисніть .

Світиться відповідний індикатор. На дисплеї відображається оновлена тривалість програми.

8. ПЕРЕД ПЕРШИМ КОРИСТУВАННЯМ

1. Перевірте, чи поточний рівень пом'якшувача води відповідає жорсткості води вашого водопостачальника. Якщо ні, налаштуйте рівень пристрою для пом'якшення води.
2. Засипте сіль у контейнер для солі.

3. Залийте ополіскувач у дозатор ополіскувача.
4. Відкрийте водопровідний кран.
5. У приладі можуть бути сторонні речовини, що залишилися у процесі виробництва. Запустіть програму, щоб їх видалити. Не застосовуйте мийний засіб і не завантажуйте кошики.

Після запуску програми приладу може знадобитися до 5 хвилин для заряджання смоли у пристрої для пом'якшення води. Може виникнути враження, що прилад не працює. Програма миття запуститься лише після завершення цієї процедури. Процедура періодично повторюється.

8.1 Контейнер для солі



УВАГА

Використовуйте лише крупнозернисту сіль, призначену для посудомийних машин. Мінка сіль збільшує ризик корозії.

Сіль використовується для заряджання смоли в приладі для пом'якшення води. Це забезпечує добрі результати миття при щоденному користуванні.

Заповнення контейнера для солі

1. Поверніть кришечку контейнера для солі проти годинникової стрілки та зніміть її.
2. Налийте 1 літр води в контейнер для солі (лише в перший раз).
3. Заповніть сіллю для посудомийних машин контейнер для солі (доки він не буде повним).

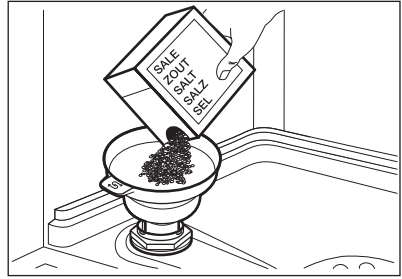

4. Обережно потрусіть воронку за ручку, аби останні гранули потрапили всередину.
5. Видаліть сіль із поверхні біля отвору контейнера для солі.

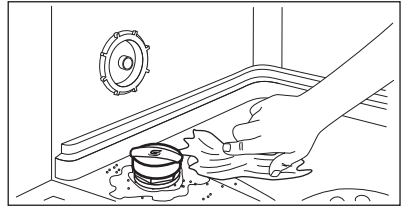

6. Закрийте контейнер для солі, повернувши кришечку за годинниковою стрілкою.



УВАГА

Вода з сіллю може перелитися з контейнера для солі під час наповнення. Після заповнення контейнера для солі негайно запустіть найкоротшу програму для запобігання утворенню корозії. Не кладіть посуд у кошики.

8.2 Заповнення дозатора ополіскувача

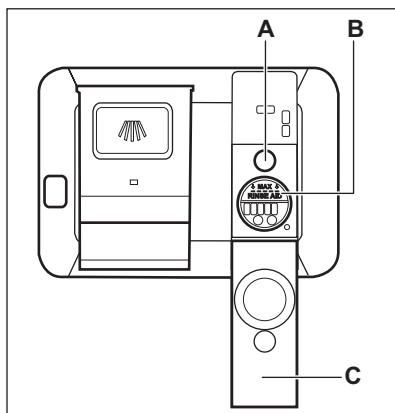

УВАГА

Застосовуйте лише ополіскувачі, призначені спеціально для посудомийних машин.

1. Відкрийте кришку (C).
2. Наливайте ополіскувач у дозатор (B) до позначки «MAX».
3. Для запобігання надмірному утворенню піни видавіть пролитий ополіскувач вологопоглинаючою ганчіркою.
4. Закрийте кришку. Переконайтеся в тому, що кришка зафіксована на місці.



Наливайте ополіскувач в дозатор, коли індикатор (A) прозорий.

9. ЩОДЕННЕ КОРИСТУВАННЯ

1. Відкрийте водопровідний кран.
2. Для ввімкнення приладу натисніть кнопку ввімкнення/вимкнення.

Переконайтеся, що прилад переведено в режим вибору програми.

- Якщо світиться індикатор солі, наповніть сіллю контейнер для солі.
 - Якщо індикатор ополіскувача світиться, наповніть дозатор ополіскувача.
3. Завантажте посуд у кошики.
 4. Додайте миючий засіб.
 5. Встановіть і запустіть програму, що відповідає типу посуду та ступеню його забруднення.

9.1 Користування миючим засобом

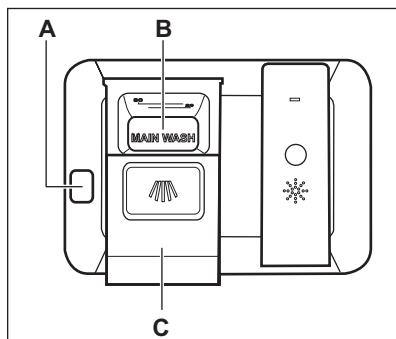

УВАГА

Використовуйте тільки спеціальний миючий засіб для посудомийних машин.



1. Натисніть кнопку розблокування (A), щоб відкрити кришку (C).
2. Помістіть порошкоподібний або таблетований миючий засіб у відділення (B).
3. Якщо програма передбачає фазу попереднього миття, помістіть невелику кількість миючого засобу

на внутрішню частину дверцят приладу.

4. Закрийте кришку. Переконайтеся, що кришка зафіксована на місці.

9.2 Встановлення і запуск програми

Запуск програми

1. Залиште дверцята приладу трохи відкритими.
2. Для ввімкнення приладу натисніть кнопку ввімкнення/вимкнення. Переконайтеся, що прилад переведено в режим вибору програми.
3. Натискайте кнопку  кілька разів, доки на дисплеї не відобразиться номер обраної програми. Номер програми буде відображатися на дисплеї приблизно 3 секунди, після чого відобразиться тривалість програми.
 - Щоб вибрати програму MyFavourite, натисніть .
 - Загоряться індикатори відповідних опцій програми MyFavourite.
4. Налаштуйте відповідні опції.
5. Щоб запустити програму, закрийте дверцята приладу.

Відкладений запуск програми

1. Виберіть програму.
2. Натискайте кнопку  декілька разів, доки на дисплеї не відобразиться час, на який ви хочете відкласти запуск (від 1 до 24 годин).

Світиться індикатор .

3. Закрийте дверцята приладу, щоб почати зворотний відлік. Під час зворотного відліку можна збільшити час відкладеного запуску, але змінити програму та опції неможливо.

Після закінчення зворотного відліку програма запуститься автоматично.

Відчинення дверцят під час роботи приладу

Якщо відкрити дверцята під час виконання програми, прилад зупиниться. Це може вплинути на рівень споживання електроенергії та тривалість програми. Після закриття дверцят прилад поновить роботу програми з того моменту, коли її було перервано.



Поточна програма завершиться, якщо дверцята відкриті довше 30 секунд під час фази сушіння. Цього не відбудеться, якщо дверцята відкриваються за допомогою функції AirDry.

Скасування відкладеного запуску під час зворотного відліку

У разі скасування відкладеного запуску необхідно повторно вибрати програму й опції.

Натисніть і утримуйте кнопку **Reset**, доки прилад не перейде в режим вибору програми.

Скасування програми

Натисніть і утримуйте кнопку **Reset**, доки прилад не перейде в режим вибору програми.

Перш ніж нова програма запуститься, переконайтеся в тому, що в дозаторі є миючий засіб.

Завершення програми

Після закінчення програми на дисплеї відображається 0:00.

Активна лише кнопка «Увімк./Вимк.»

1. Натисніть кнопку ввімкнення/вимкнення або почекайте, доки функція Auto Off вимкне прилад.

Прилад автоматично вимикається, якщо дверцята були відкриті до активації опції Auto Off.

2. Закрийте водопровідний кран.

Функція Auto Off

З метою зменшення споживання електроенергії ця функція

автоматично вимикає прилад, коли він не працює.

- Функція вмикається в таких випадках.
- Через 5 хвилин після завершення програми.
 - Через 5 хвилин, якщо програма не запустилася.

10. ПОРАДИ І РЕКОМЕНДАЦІЇ

10.1 Загальна інформація

Наступні поради дозволять досягти оптимальних результатів очищення та сушіння при повсякденному використанні, а також допоможуть захистити навколишнє середовище.

- Видаліть великі залишки їжі з посуду у відро для сміття.
- Не потрібно попередньо ополіскувати посуд вручну. При потребі виберіть програму з фазою попереднього миття.
- Завжди повністю заповнюйте кошики посудом.
- Переконайтеся в тому, що предмети в кошиках не торкаються один одного й не перекриваються. Тільки в такому випадку вода може повністю досягнути та вимити весь посуд.
- Миючий засіб для посудомийних машин, ополіскувач і сіль можна використовувати окремо або застосувати багатофункціональний таблетований засіб (наприклад, «Усе в 1»). Слідуйте інструкціям на упаковці.
- Оберіть програму відповідно до типу посуду та ступеню його забруднення. **ECO** пропонує найбільш ефективне використання води й споживання енергії.

10.2 Використання солі, ополіскувача й мийного засобу

- Використовуйте сіль, ополіскувач і мийний засіб, які призначені лише для посудомийних машин. Використання інших засобів може

привести до пошкодження приладу.

- У регіонах, де вода жорстка або дуже жорстка, для досягнення оптимальних результатів очищення та сушіння рекомендується використовувати звичайний мийний засіб для посудомийних машин (порошок, гель, таблетований мийний засіб без додаткових речовин), ополіскувач і сіль окремо.
- Принаймні один раз на місяць запускайте прилад з використанням засобів для чищення, які спеціально призначені для цієї мети.
- Таблетований мийний засіб не розчиняється у воді повністю, якщо використовуються короткі програми миття. Для того щоб мийний засіб не залишався на столовому посуді, для тривалих програм рекомендується використовувати таблетовані мийні засоби.
- Не слід використовувати мийний засіб у кількості, що перевищує встановлену норму. Див. інструкції на упаковці мийного засобу.

10.3 Що робити, якщо потрібно припинити використання комбінованого таблетованого миючого засобу

Перш ніж розпочинати використання миючого засобу, солі та ополіскувача окремо, виконайте наступну процедуру.

1. Установіть найвищий рівень пом'якшувача води.

2. Переконайтеся в тому, що контейнер для солі й дозатор ополіскувача заповнені.
3. Запустіть найкоротшу програму з фазою полоскання. Не додавайте миючий засіб і не завантажуйте кошики.
4. Коли програму буде завершено, скоригуйте рівень пристрою для пом'якшення води з урахуванням жорсткості води у вашому регіоні.
5. Відрегулюйте дозування ополіскувача.
6. Активуйте повідомлення про порожній дозатор ополіскувача.

10.4 Завантаження посуду в кошики

- Використовуйте прилад лише для посуду, який можна мити у посудомийній машині.
- Забороняється мити в посудомийній машині вироби з дерева, рогу, алюмінію, олова та міді.
- Забороняється мити у приладі речі, що вбирають вологу (губки, ганчірки).
- Видаліть з посуду великі шматки їжі.
- Замочіть посуд із присохлою та пригорілою їжею перед миттям у приладі.
- Предмети посуду, що мають заглиблення (наприклад, чашки, склянки та дека), ставте отвором донизу.
- Подбайте, аби келихи не торкалися один одного.
- Легкі предмети кладіть у верхній кошик. Подбайте про те, щоб предмети не рухалися.

- Маленькі предмети та столові прибори кладіть у ящик для столових приборів.
- Перед запуском програми переконайтеся, що розпилювачі можуть вільно обертатися.

10.5 Перед запуском програми

Перед запуском обраної програми переконайтеся в наступному.

- Фільтри очищені та правильно встановлені.
- Кришка контейнера для солі щільно закрита.
- Розпилювачі не забиті.
- Достатньо солі та ополіскувача (якщо не використовуються таблетовані миючі засоби).
- Посуд у кошиках розташований правильно.
- Програма відповідає типу посуду та ступеню забруднення.
- Використовується правильна кількість миючого засобу.

10.6 Витягання посуду з кошиків

1. Дайте посуду охолонути, перш ніж виймати його з приладу. Гарячий посуд можна легко пошкодити.
2. Вийміть посуд спершу з нижнього, а потім з верхнього кошика.



Після завершення програми на внутрішніх поверхнях приладу може залишатися вода.

11. ДОГЛЯД І ЧИЩЕННЯ



ПОПЕРЕДЖЕННЯ!

Перш ніж виконувати технічне обслуговування, вимкніть прилад і витягніть вилку з розетки.



Брудні фільтри і забиті розпилювачі понижують результати миття. Регулярно перевіряйте їх і чистіть за необхідності.

11.1 Чищення фільтрів

Фільтрувальна система складається з трьох частин.

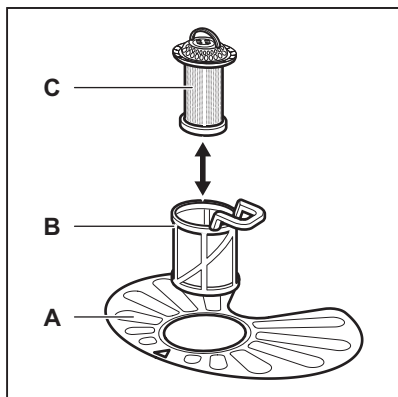

1. Поверніть фільтр (В) проти годинникової стрілки та зніміть його.

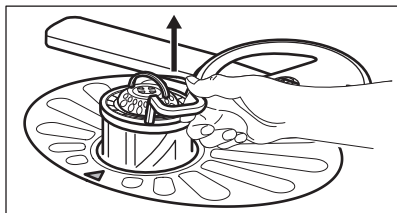
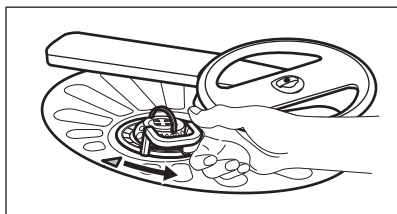

2. Вийміть фільтр (С) із фільтра (В).
3. Вийміть плоский фільтр (А).

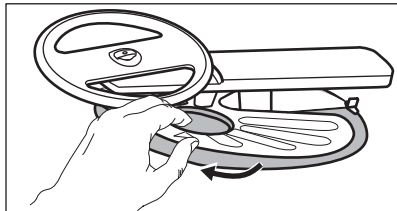

4. Промийте фільтри.

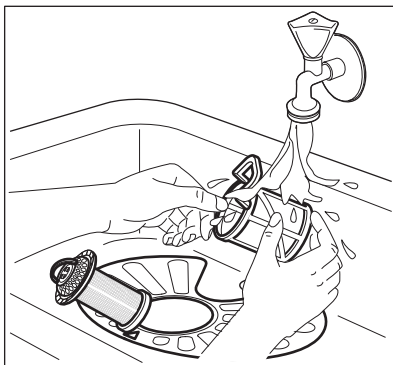

5. Переконайтеся, що всередині відстійника або по його краях немає залишків їжі або забруднення.
6. Встановіть плоский фільтр (А) на місце. Переконайтеся, що він розташований належним чином під 2 напрямними.

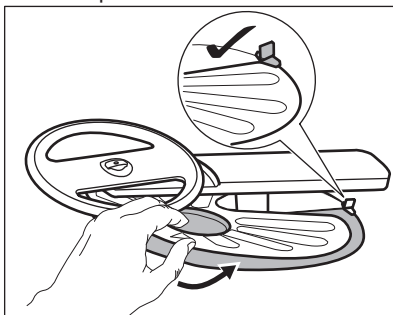

7. Знову зберіть фільтри (В) та (С).
8. Встановіть фільтр (В) у плоский фільтр (А). Поверніть за годинниковою стрілкою до фіксації.

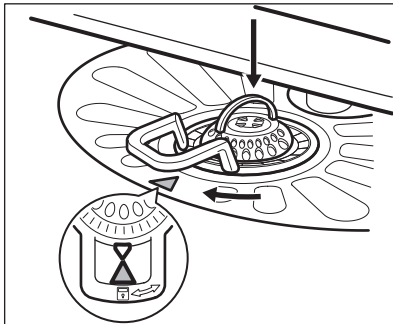



УВАГА
Неправильне встановлення фільтрів може призвести до незадовільних результатів миття й пошкодження приладу.

11.2 Чищення верхнього розпилювача

Рекомендується регулярно чистити верхній розпилювач для того, щоб уникнути засмічення отворів.

Засмічення отворів може призвести до незадовільних результатів миття.

1. Витягніть верхній кошик.
2. Для того щоб від'єднати розпилювач від кошика, натисніть на розпилювач в напрямку вгору і одночасно поверніть його за годинниковою стрілкою.

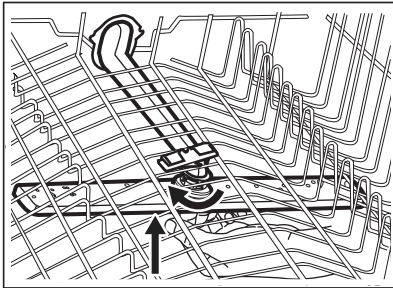

3. Вимийте розпилювач під проточною водою. Використовуйте тонкий гострий предмет, наприклад зубочистку, щоб видалити з отворів частки забруднень.

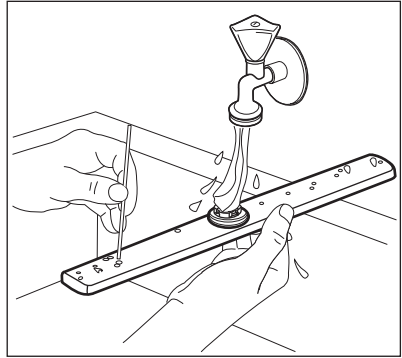

4. Щоб встановити розпилювач на місце, натисніть на верхню частину розпилювача в напрямку вгору і одночасно поверніть його проти годинникової стрілки, доки він не зафіксується на місці.

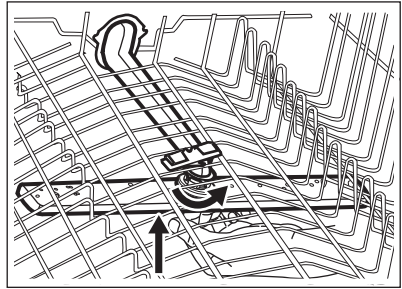

11.3 Чищення зовнішніх поверхонь

- Очищуйте прилад м'якою вологою тканиною.
- Застосовуйте лише нейтральні миючі засоби.
- Не застосовуйте абразивні продукти, абразивні серветки чи розчинники.

11.4 Очищення всередині

- М'якою вологою ганчіркою обережно почистіть прилад і гумову прокладку дверцят.
- Для оптимальної роботи приладу використовуйте спеціальний засіб для очищення посудомийних машин принаймні раз на місяць. Дотримуйтесь інструкцій, наведених на упаковці продукту.

- Не застосовуйте абразивні засоби, серветки з абразивною поверхнею, гострі інструменти, сильні хімічні речовини, металеві мочалки чи розчинники.
- Регулярне використання програм із короткою тривалістю може призвести до накопичення жиру та вапна всередині приладу. Щоб запобігти накопиченню відкладень, принаймні двічі на місяць використовуйте довгі програми.

12. НЕСПРАВНІСТЬ



ПОПЕРЕДЖЕННЯ!

Неправильний ремонт приладу може становити загрозу безпеці користувача. Будь-який ремонт має здійснюватися кваліфікованими спеціалістами.

Для отримання інформації про можливі проблеми див. таблицю нижче.

При виникненні деяких проблем на дисплеї з'являється код попередження.

Більшість потенційних проблем можна вирішити без звернення до авторизованого сервісного центру.

Проблема й код сигналу тривоги	Можлива причина виникнення проблеми та спосіб її усунення
Не вдається увімкнути прилад.	<ul style="list-style-type: none"> • Переконайтеся в тому, що вилку під'єднано до розетки. • Переконайтеся в тому, що всі запобіжники на електричному щитку справні.
Програма не активується.	<ul style="list-style-type: none"> • Переконайтеся в тому, що дверцята приладу закриті. • Якщо налаштовано відкладений запуск, скасуйте його або дочекайтеся завершення зворотного відліку. • Прилад завантажує смолу у пристрої для пом'якшення води. Ця процедура триває приблизно 5 хвилин.
Прилад не заповнюється водою. На дисплеї відображається $i 0$ або $i 1$.	<ul style="list-style-type: none"> • Переконайтеся в тому, що водопровідний кран відкрито. • Переконайтеся, що тиск води не є занадто низьким. Для отримання цієї інформації зверніться до місцевої водопровідної служби. • Переконайтеся в тому, що водопровідний кран не засмічено. • Переконайтеся в тому, що фільтр у шлангу подачі води не засмічено. • Переконайтеся в тому, що впускний шланг не перегнуто та не перекручено.

Проблема й код сигналу тривоги	Можлива причина виникнення проблеми та спосіб її усунення
Прилад не зливає воду. На дисплеї з'являється <i>,20.</i>	<ul style="list-style-type: none"> • Переконайтеся, що зливний отвір не засмічено. • Переконайтеся в тому, що фільтр у зливному шлангу не засмічено. • Переконайтеся в тому, що внутрішню систему фільтрації не засмічено. • Переконайтеся в тому, що зливний шланг не перетиснутий і не перекручений.
Увімкнено пристрій, який запобігає переливанню води. На дисплеї з'являється <i>,30.</i>	<ul style="list-style-type: none"> • Закрийте водопровідний кран і зверніться до авторизованого сервісного центру.
Прилад зупиняється та знову запускається декілька разів під час роботи.	<ul style="list-style-type: none"> • Це нормально. Це забезпечує оптимальні результати очищення та заощадує електроенергію.
Програма триває занадто довго.	<ul style="list-style-type: none"> • Якщо встановлено опцію відкладеного запуску, скасуйте це налаштування або дочекайтеся завершення зворотного відліку. • Увімкніть опцію TimeManager для скорочення тривалості програми. • Увімкнення опцій може збільшити тривалість програми.
Час, що залишився, на дисплеї збільшується та перескакує майже до завершення програми.	<ul style="list-style-type: none"> • Це не є несправністю. Прилад працює правильно.
Незначне протікання із дверцят приладу.	<ul style="list-style-type: none"> • Прилад не вирівняно. Викручайте або закручайте регульовані ніжки (у разі їхньої наявності). • Дверцята приладу не розташовані по центру баку. Відрегулюйте задню ніжку (у разі її наявності).
Дверцята приладу важко закривати.	<ul style="list-style-type: none"> • Прилад не вирівняно. Викручайте або закручайте регульовані ніжки (у разі їхньої наявності). • Частини посуду виступають із кошиків.
Звуки стуку або ударів з середини приладу.	<ul style="list-style-type: none"> • Посуд не розміщено належним чином у кошиках. Див. буклет щодо завантаження кошиків. • Переконайтеся в тому, що розпилювачі можуть вільно обертатися.
Прилад викликає спрацьовування автоматичного запобіжника.	<ul style="list-style-type: none"> • Сили струму недостатньо для одночасного живлення усіх приладів, що використовуються. Перевірте силу току в розетці та потужність лічильника або вимкніть один із приладів, що використовуються. • Внутрішня електрична несправність приладу. Зверніться до авторизованого сервісного центру.



Див. розділи **«Перед першим користуванням», «Щоденне користування»** або **«Поради та рекомендації»**, щоб дізнатися про інші можливі причини.

Після перевірки вимкніть і увімкніть прилад. Якщо проблема виникає знову, зверніться до авторизованого сервісного центру.

Якщо з'являються коди сигналів тривоги, не описані в таблиці, зверніться до авторизованого сервісного центру.

12.1 Результати миття та сушіння незадовільні

Проблема	Можлива причина виникнення проблеми та спосіб її усунення
Незадовільні результати миття.	<ul style="list-style-type: none"> • Див. розділи «Щоденне користування», «Поради і рекомендації» та буклет щодо завантаження кошків. • Використовуйте більш інтенсивні програми миття. • Очистьте насадки розпилювача та фільтр. Див. розділ «Догляд та очищення».
Незадовільні результати сушіння.	<ul style="list-style-type: none"> • Посуд залишався занадто довго всередині закритого приладу. • Ополіскувач закінчився або надходить у недостатньому обсязі. Збільште рівень ополіскувача. • Пластмасові вироби, можливо, потрібно буде витерти рушником насухо. • Для найбільш ефективного сушіння активуйте опцію XtraDry і AirDry. • Рекомендується завжди використовувати ополіскувач, навіть якщо одночасно застосовується багатофункціональний таблетований миючий засіб.
На склянках та іншому посуді утворюються смуги білуватого кольору або синюватий наліт.	<ul style="list-style-type: none"> • Надто велике дозування ополіскувача. Зменште рівень ополіскувача. • Кількість мийного засобу, що надходить, занадто велика.
Плями та сліди від води на склянках і іншому посуді.	<ul style="list-style-type: none"> • Недостатня кількість ополіскувача, що надходить. Збільште рівень ополіскувача. • Проблема може бути спричинена якістю ополіскувача.

Проблема	Можлива причина виникнення проблеми та спосіб її усунення
Посуд вологий.	<ul style="list-style-type: none"> • Для найбільш ефективного сушіння активуйте опцію XtraDry і AirDry. • Програма не включає фазу сушіння, або для фази сушіння встановлено низьку температуру. • Дозатор ополіскувача порожній. • Проблема може бути спричинена якістю ополіскувача. • Проблема може бути спричинена якістю комбінованого таблетованого миючого засобу. Спробуйте використати засіб іншого виробника або активуйте дозатор ополіскувача, так щоб ополіскувач використовувався разом із комбінованим таблетованим миючим засобом.
Усередині приладу є волога.	<ul style="list-style-type: none"> • Це не є дефектом приладу. Вологе повітря конденсується на стінках приладу.
Незвичайне утворення піни під час миття.	<ul style="list-style-type: none"> • Користуйтеся лише миючими засобами для посудомийних машин. • Протікання в дозаторі ополіскувача. Зверніться до авторизованого сервісного центру.
Сліди іржі на столових приладах.	<ul style="list-style-type: none"> • У воді, що використовується для миття, занадто багато солі. Див. розділ «Пристрій для пом'якшення води». • Столові прибори зі срібла та нержавіючої сталі були розміщені разом. Ніколи не ставте поряд срібні вироби та предмети з нержавіючої сталі.
Після закінчення програми в дозаторі залишаються сліди миючого засобу.	<ul style="list-style-type: none"> • Таблетка миючого засобу застрягла в дозаторі, тому її не було повністю змито водою. • Миючий засіб у дозаторі не вимивається водою. Переконайтеся, що розпилювач не засмічений, а також, що ніщо не заважає йому вільно обертатися. • Переконайтеся, що посуд в кошиках не заважає відкриватися кришці дозатора миючого засобу.
Запахи всередині приладу.	<ul style="list-style-type: none"> • Див. розділ «Чищення всередині».

Проблема	Можлива причина виникнення проблеми та спосіб її усунення
Вапняні відкладення на посуді, баку та внутрішній стороні дверцят.	<ul style="list-style-type: none"> Низький рівень вмісту солі. Перевірте індикатор солі. Кришка контейнера для солі закрита нещільно. Жорстка водопровідна вода. Див. розділ «Пристрій для пом'якшення води». Використовуйте сіль та налаштуйте функцію регенерації води у пристрої для пом'якшення води навіть при застосуванні багатофункціонального таблетованого миючого засобу. Див. розділ «Пристрій для пом'якшення води». Якщо позбутися вапняних відкладень не вдається, слід очистити прилад за допомогою засобів для чищення, які спеціально призначені для цієї мети. Спробуйте інший миючий засіб. Зверніться до виробника миючого засобу.
Посуд тьмянний, знебарвлений або надколотий.	<ul style="list-style-type: none"> Переконайтеся в тому, що ви мисте у приладі лише той посуд, який дозволено мити в посудомийній машині. Завантажуйте та розвантажуйте кошик обережно. Див. буклет щодо завантаження кошиків. Делікатні предмети кладіть у верхній кошик. Для миття делікатного посуду та келихів оберіть спеціальну програму. Див. розділ «Програми».



Див. розділи «**Перед першим користуванням**», «**Щоденне користування**» або «**Поради і рекомендації**», щоб дізнатися про інші можливі причини.

13. ТЕХНІЧНІ ІНФОРМАЦІЯ

Габарити	Ширина/висота/глибина (мм)	596 / 818 - 898 / 550
Підключення до електромережі ¹⁾	Напруга (V)	220 - 240
	Частота (Hz)	50
Тиск у мережі водопостачання	бар (мінімальний і максимальний)	0.5 - 8
	MPa (мінімальний і максимальний)	0.05 - 0.8
Водопостачання	Холодна або гаряча вода ²⁾	макс. 60 °C
Ємність	Кількість комплектів посуду	15

Споживання електроенергії	Режим «Залишити увімкненим» (W)	5.0
	Режим «Вимкнено» (W)	0.50

1) Див. таблицю з технічними даними, щоб дізнатися про інші значення.

2) Якщо гаряча вода нагрівається за допомогою альтернативного джерела енергії (наприклад, сонячних батарей), то використовуйте гарячу воду, щоб зменшити споживання електроенергії.

14. ОХОРОНА ДОВКІЛЛЯ

Здавайте на повторну переробку матеріали, позначені відповідним символом . Викидайте упаковку у відповідні контейнери для вторинної сировини. Допоможіть захистити навколишнє середовище та здоров'я інших людей і забезпечити вторинну переробку електричних і електронних

приладів. Не викидайте прилади, позначені відповідним символом , разом з іншим домашнім сміттям. Поверніть продукт до заводу із вторинної переробки у вашій місцевості або зверніться до місцевих муніципальних органів влади.

www.electrolux.com/shop



117881783-A-162018

